



Prefeitura Municipal de Mauriti
GOVERNO MUNICIPAL
CNPJ nº 07.655.269/0001-55



OBRA: EXECUÇÃO DE PINUTRA E MANUTENÇÃO NA UNIDADE BÁSICA DE SAÚDE
LOCAL: VILA DE FATIMA / MUNICIPIO DE MAURITI - CEARÁ

DADOS ADIMISSIVEIS:

ACO - ÁREA CONSTRUÍDA =	130,00 m ²
ACB - ÁREA DA COBERTA EXISTENTE =	135,00 m ²
PPE - PERÍMETRO DAS PAREDES EXISTENTES =	119,00 m
PPI - PERÍMETRO DAS PAREDES EXTERNAS =	51,00 m
HPD - ALTURA DO PÉ DIREITO =	2,90 m

1.0 ESQUADRIAS

1.1 FECHADURA = FC

FC = QFC

QFC = QUANTIDADE DE FECHADURA = 7,00 un

FC = FECHADURA = 7,00 un

2.0 INSTALAÇÕES ELÉTRICAS

2.1 INST. ELÉTRICAS = IE

IE = INST. ELÉTRICAS = 1,00 und

3.0 INSTALAÇÕES IDRAULICAS

3.1 INST. IDRAULICAS = II

II = INST. IDRAULICAS = 1,00 und

4.0 PINTURA

4.1 PINTURA LATEX INTERNA = PLI

PLI= ((PPE x 2) - PPEX) x HPM

PPE - PERÍMETRO DAS PAREDES EXISTENTES = 119,00 m

PPI - PERÍMETRO DAS PAREDES EXTERNAS = 51,00 m

HPD - ALTURA DO PÉ DIREITO = 2,90 m

PLI= ÁREA DA PINTURA LATEX INTERNA = 542,30 m²

4.2 PINTURA LATEX EXTERNA = PLE

PLE= (PEAL x HPM)

Emerson Patrick Alves Martins
Engenheiro Civil - CREA/CE 321456
RNP 061528981-9





Prefeitura Municipal de Mauriti
GOVERNO MUNICIPAL
CNPJ nº 07.655.269/0001-55



OBRA: EXECUÇÃO DE PINUTRA E MANUTENÇÃO NA UNIDADE BÁSICA DE SAÚDE
LOCAL: VILA DE FATIMA / MUNICIPIO DE MAURITI - CEARÁ

PPI - PERÍMETRO DAS PAREDES EXTERNAS =	51,00 m
HPM = ALTURA PÉ DIREITO MÉDIO=	2,90 m
PLE= ÁREA DA PINTURA LATEX EXTERNA =	147,90 m²
4.3 PIUNTURA EM ESQUADRIA DE FERRO = PEF	
PEF = (GF1 x 2)	
GF1 = GRADE DE FERRO 1 = (1,50 x 1,20 x 2) x 2	7,20 m ²
APEF = ÁREA DE PINTURA EM ESQUADRIA DE FERRO =	7,20 m²
4.4 PINTURA EM ESQUADRIA DE MADEIRA = PEM	
PEM = (P)=	
P = PORTA DE MADEIRA 2 = (0,80 x 2,10 x 2) x 16	67,20 m ²
APEM = ÁREA DE PINTURA EM ESQUADRIA DE MADEIRA =	67,20 m²
5.0 DIVERSOS	
AC = ÁREA CONSTRUIDA =	130,00 m ²
LGB = LIMPEZA GERAL DA OBRA =	130,00 m ²

Emerson Patrick Alves Martins
Engenheiro Civil - CREA/CE 321456
RNP 061528981-9

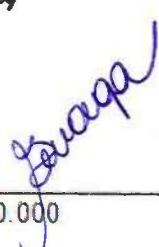
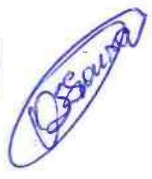

Prefeitura Municipal de Mauriti
GOVERNO MUNICIPAL
 CNPJ nº 07.655.269/0001-55



OBRA: EXECUÇÃO DE PINUTRA E MANUTENÇÃO NA UNIDADE BÁSICA DE SAÚDE						
LOCAL: VILA DE FATIMA / MUNICIPIO DE MAURITI - CEARÁ						
ORÇAMENTO GERAL DA OBRA						
Data: JULHO. / 2.019		Tabela Seinfra: 026.1 Desonerada		BDI: 25,00%		Leis Sociais: 85,20%
Num	Código	Discriminação	Quantidade	Un	P. Unitário	Preço Parcial
001 Grupo: ESQUADRIAS						
1.00	C1361	FECHADURA COMPLETA PARA PORTA INTERNA	7,00	UND	110,70	774,90
			TOTAL	R\$		774,90
002 Grupo: INSTALAÇÕES ELÉTRICAS						
1.00	C1947	PONTO ELÉTRICO, MATERIAL E EXECUÇÃO	4,00	PT	197,35	789,40
2.00	C1665	LUMINÁRIA FLUORESCENTE COMPLETA C/2 LÂMPADAS DE 20W	3,00	UND	81,85	245,55
3.00	C1666	LUMINÁRIA FLUORESCENTE COMPLETA C/2 LÂMPADAS DE 40W	2,00	UND	93,62	187,24
			TOTAL	R\$		1.222,19
003 Grupo: INSTALAÇÕES HIDRÁULICAS						
1.00	C1948	PONTO HIDRÁULICO, MATERIAL E EXECUÇÃO	4,00	PT	182,00	728,00
2.00	C1950	PONTO SANITÁRIO, MATERIAL E EXECUÇÃO	2,00	PT	168,89	337,78
3.00	C2505	TORNEIRA DE PRESSÃO CROMADA USO GERAL	3,00	UND	49,17	147,51
			TOTAL	R\$		1.213,29
004 Grupo: PINTURA						
1.00	C1615	LATEX DUAS DEMÃOS EM PAREDES INTERNAS S/MASSA	542,30	M2	16,30	8.839,49
2.00	C1614	LATEX DUAS DEMÃOS EM PAREDES EXTERNAS S/MASSA	147,90	M2	17,88	2.644,45
3.00	C1279	ESMALTE DUAS DEMÃOS EM ESQUADRIAS DE FERRO	7,20	M2	32,55	234,36
4.00	C1280	ESMALTE DUAS DEMÃOS EM ESQUADRIAS DE MADEIRA	67,20	M2	17,67	1.187,42
			TOTAL	R\$		12.905,72
005 Grupo: SERVIÇOS DIVERSOS						
1.00	C1628	LIMPEZA GERAL	130,00	M2	9,25	1.202,50
			TOTAL	R\$		1.202,50
				TOTAL SIMPLES:	R\$	17.318,60
				B D I 25%:	R\$	4.329,65
				TOTAL DA OBRA:	R\$	21.648,25

Emerson Patrick Alves Martins
 Engenheiro Civil CREA/CE 321456
 RNP 041528981-9



Prefeitura Municipal de Mauriti
GOVERNO MUNICIPAL
CNPJ nº 07.655.269/0001-55



OBRA: EXECUÇÃO DE PINUTRA E MANUTENÇÃO NA UNIDADE BÁSICA DE SAÚDE
LOCAL: VILA DE FATIMA / MUNICIPIO DE MAURITI - CEARÁ

RESUMO DO ORÇAMENTO

ITEM	SERVIÇOS	% TOTAL	TOTAL
001	ESQUADRIAS	3,58%	774,90
002	INSTALAÇÕES ELETRICAS	5,65%	1.222,19
003	INSTALAÇÕES HIDRAULICAS	5,60%	1.213,29
004	PINTURA	59,62%	12.905,72
005	SERVIÇOS DIVERSOS	5,55%	1.202,50
	TOTAL SIMPLES:	80,00%	17.318,60
	B D I 25%:	20,00%	4.329,65
	TOTAL GERAL:	100,00%	21.648,25

Emerson Patrick Alves Martins
Engenheiro CIVIL - CREA/CE 321456
RNP 041528981-9



Prefeitura Municipal de Mauriti
GOVERNO MUNICIPAL
CNPJ nº 07.655.269/0001-55



OBRA: EXECUÇÃO DE PINUTRA E MANUTENÇÃO NA UNIDADE BÁSICA DE SAÚDE
LOCAL: VILA DE FATIMA / MUNICIPIO DE MAURITI - CEARÁ

CRONOGRAMA FÍSICO - FINANCEIRO

ITEM	SERVIÇOS	MÊS 01		TOTAL	%
		Valor(R\$)	%		
001	ESQUADRIAS	774,90	100,00	774,90	3,58
002	INSTALAÇÕES ELETRICAS	1.222,19	100,00	1.222,19	5,65
003	INSTALAÇÕES HIDRAULICAS	1.213,29	100,00	1.213,29	5,60
004	PINTURA	12.905,72	100,00	12.905,72	59,62
005	SERVIÇOS DIVERSOS	1.202,50	100,00	1.202,50	5,55
	TOTAL SIMPLES:	17.318,60	80,00%	17.318,60	80,00
	BDI 25 %:	4.329,65	20,00%	4.329,65	20,00
	TOTAL GERAL:	21.648,25	100,00%	21.648,25	100,00

Emerson Patrick Alves Martins
Engenheiro Civil - CREA/CE 321456
RNP 061528981-9



LEGENDA

PORTAS

- P1 = 1,20 x 2,40
- P2 = 0,80 x 2,10
- PF1 = 0,60 x 1,20
- PF2 = 2,20 x 2,10

JANELAS

- J1 = (1,50 x 1,40)
- J2 = (1,00 x 0,40)
- J3 = (1,10 x 1,20)

Emerson Patrick Alves Martins
 Engenheiro Civil - CREA/CE 321456
 RNP 061528981-9

Responsaveis:





PROJETO
EXECUÇÃO DE PINTURA E MANUTENÇÃO NA UNIDADE BÁSICA DE SAÚDE

PROPRIETÁRIO
PREFEITURA DE MAURITI - CE

ENDEREÇO/OBRA
BAIRRO VILA DE FATIMA SEDE DO MUNICIPIO DE MAURITI - CE

ASSUNTO
ARQUITETÔNICO PRANCHA

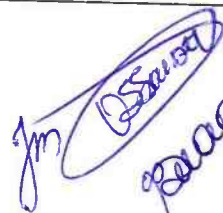
- PLANTA BAIXA
- LEGENDA

01/01

PROJETO MAR2PROJETOS	DESENHO JADER MACHADO	ESCALA INDICADA	DATA JULHO/2019
-------------------------	--------------------------	--------------------	--------------------



Prefeitura Municipal de Mauriti
GOVERNO MUNICIPAL
CNPJ nº 07.655.269/0001-55



OBRA: EXECUÇÃO DE PINTURA E MANUTENÇÃO NA UNIDADE BÁSICA DE SAÚDE
LOCAL: DISTRITO DE ANAUÁ / MUNICÍPIO DE MAURITI - CEARÁ

DADOS ADMISSÍVEIS:

ACO - ÁREA CONSTRUÍDA =	211,00 m ²
ACB - ÁREA DA COBERTA EXISTENTE =	220,00 m ²
PPE - PERÍMETRO DAS PAREDES EXISTENTES =	205,90 m
PPI - PERÍMETRO DAS PAREDES EXTERNAS =	118,00 m
HPD - ALTURA DO PÉ DIREITO =	2,80 m

1.0 ESQUADRIAS

1.1 FECHADURA = FC

FC = QFC

QFC = QUANTIDADE DE FECHADURA =

6,00 un

FC = FECHADURA =

6,00 un

2.0 INSTALAÇÕES ELÉTRICAS

2.1 INST. ELÉTRICAS = IE

IE = INST. ELÉTRICAS =

1,00 und

3.0 INSTALAÇÕES IDRAULICAS

3.1 INST. IDRAULICAS = II

II = INST. IDRAULICAS =

1,00 und

4.0 PINTURA

4.1 PINTURA LATEX INTERNA = PLI

PLI = ((PPE x 2) - PPEX) x HPM

PPE - PERÍMETRO DAS PAREDES EXISTENTES =

205,90 m

PPI - PERÍMETRO DAS PAREDES EXTERNAS =

118,00 m

HPD - ALTURA DO PÉ DIREITO =

2,80 m

PLI = ÁREA DA PINTURA LATEX INTERNA =

822,64 m²

4.2 PINTURA LATEX EXTERNA = PLE

PLE = (PEAL x HPM)

Emerson Patrick Alves Martins
Engenheiro Civil - CREA/CE 321456
RNP 061528981-9



Prefeitura Municipal de Mauriti
GOVERNO MUNICIPAL
CNPJ nº 07.655.269/0001-55



OBRA: EXECUÇÃO DE PINTURA E MANUTENÇÃO NA UNIDADE BÁSICA DE SAÚDE
LOCAL: DISTRITO DE ANAUÁ / MUNICÍPIO DE MAURITI - CEARÁ

PPI - PERÍMETRO DAS PAREDES EXTERNAS =	118,00 m
HPM = ALTURA PÉ DIREITO MÉDIO=	2,80 m
PLE= ÁREA DA PINTURA LATEX EXTERNA =	330,40 m²
4.3 PIUNTURA EM ESQUADRIA DE FERRO = PEF	
PEF = (GF1 x 2)	
GF1 = GRADE DE FERRO 1 = (1,70 x 1,20 x 2) x 2	8,16 m ²
APEF = ÁREA DE PINTURA EM ESQUADRIA DE FERRO =	8,16 m²
4.4 PINTURA EM ESQUADRIA DE MADEIRA = PEM	
PEM = (P)=	
P = PORTA DE MADEIRA 2 = (0,80 x 2,10 x 2) x 20	67,20 m ²
APEM = ÁREA DE PINTURA EM ESQUADRIA DE MADEIRA =	67,20 m²
5.0 DIVERSOS	
AC = ÁREA CONSTRUIDA =	211,00 m ²
LGB = LIMPEZA GERAL DA OBRA =	211,00 m ²

Emerson Patrick Alves Martins
Engenheiro Civil - CREA/CE 321456
RNP 061528981-9



Prefeitura Municipal de Mauriti
GOVERNO MUNICIPAL
CNPJ nº 07.655.269/0001-55



OBRA: EXECUÇÃO DE PINTURA E MANUTENÇÃO NA UNIDADE BÁSICA DE SAÚDE						
LOCAL: DISTRITO DE ANAUÁ / MUNICÍPIO DE MAURITI - CEARÁ						
ORÇAMENTO GERAL DA OBRA						
Data: JULHO. / 201		Tabela Seinfra: 026.1 Desonerada		BDI: 25,00%	Leis Sociais: 85,20%	
Num	Código	Discriminação	Quantidade	Un	P. Unitário	Preço Parcial
001 Grupo: ESQUADRIAS						
1.00	C1361	FECHADURA COMPLETA PARA PORTA INTERNA	6,00	UND	110,70	664,20
			TOTAL	R\$		664,20
002 Grupo: INSTALAÇÕES ELÉTRICAS						
1.00	C1947	PONTO ELÉTRICO, MATERIAL E EXECUÇÃO	7,00	PT	197,35	1.381,45
2.00	C1665	LUMINÁRIA FLUORESCENTE COMPLETA C/2 LÂMPADAS DE 20W	4,00	UND	81,85	327,40
3.00	C1666	LUMINÁRIA FLUORESCENTE COMPLETA C/2 LÂMPADAS DE 40W	2,00	UND	93,62	187,24
			TOTAL	R\$		1.896,09
003 Grupo: INSTALAÇÕES HIDRÁULICAS						
1.00	C1948	PONTO HIDRÁULICO, MATERIAL E EXECUÇÃO	5,00	PT	182,00	910,00
2.00	C1950	PONTO SANITÁRIO, MATERIAL E EXECUÇÃO	3,00	PT	168,89	506,67
3.00	C2505	TORNEIRA DE PRESSÃO CROMADA USO GERAL	3,00	UND	49,17	147,51
4.00	C1618	LAVATÓRIO DE LOUÇA BRANCA C/COLUNA, C/ TORNEIRA E ACESSÓRIOS	1,00	UND	458,91	458,91
5.00	C4068	BANCADA DE GRANITO CINZA E=2cm	1,00	M2	237,08	237,08
			TOTAL	R\$		2.260,17
004 Grupo: PINTURA						
1.00	C1615	LATEX DUAS DEMÃOS EM PAREDES INTERNAS S/MASSA	822,64	M2	16,30	13.409,03
2.00	C1614	LATEX DUAS DEMÃOS EM PAREDES EXTERNAS S/MASSA	330,40	M2	17,88	5.907,55
3.00	C1279	ESMALTE DUAS DEMÃOS EM ESQUADRIAS DE FERRO	8,16	M2	32,55	265,61
4.00	C1280	ESMALTE DUAS DEMÃOS EM ESQUADRIAS DE MADEIRA	67,20	M2	17,67	1.187,42
			TOTAL	R\$		20.769,61
005 Grupo: SERVIÇOS DIVERSOS						
1.00	C1628	LIMPEZA GERAL	211,00	M2	9,25	1.951,75
			TOTAL	R\$		1.951,75
				TOTAL SIMPLES:	R\$	27.541,82
				B D I 25%:	R\$	6.885,46
				TOTAL DA OBRA:	R\$	34.427,28

Emerson Patrick Alves Martins
Engenheiro Civil CREA/CE 321456
RNP 041528981-9



Prefeitura Municipal de Mauriti
GOVERNO MUNICIPAL
CNPJ nº 07.655.269/0001-55



OBRA: EXECUÇÃO DE PINTURA E MANUTENÇÃO NA UNIDADE BÁSICA DE SAÚDE
LOCAL: DISTRITO DE ANAUÁ / MUNICÍPIO DE MAURITI - CEARÁ

RESUMO DO ORÇAMENTO

ITEM	SERVIÇOS	% TOTAL	TOTAL
001	ESQUADRIAS	1,93%	664,20
002	INSTALAÇÕES ELETRICAS	5,51%	1.896,09
003	INSTALAÇÕES HIDRAULICAS	6,57%	2.260,17
004	PINTURA	60,33%	20.769,61
005	SERVIÇOS DIVERSOS	5,67%	1.951,75
	TOTAL SIMPLES:	80,00%	27.541,82
	B D I 25%:	20,00%	6.885,46
	TOTAL GERAL:	100,00%	34.427,28

Emerson Patrick Alves Martins
Engenheiro Civil - CREA/CE 321456
RNP 061528981-9



Prefeitura Municipal de Mauriti
GOVERNO MUNICIPAL
CNPJ nº 07.655.269/0001-55



OBRA: EXECUÇÃO DE PINTURA E MANUTENÇÃO NA UNIDADE BÁSICA DE SAÚDE
LOCAL: DISTRITO DE ANAUÁ / MUNICIPIO DE MAURITI - CEARÁ

CRONOGRAMA FÍSICO - FINANCEIRO

ITEM	SERVIÇOS	MÊS 01		TOTAL	%
		Valor(R\$)	%		
001	ESQUADRIAS	664,20	100,00	664,20	1,93
002	INSTALAÇÕES ELETRICAS	1.896,09	100,00	1.896,09	5,51
003	INSTALAÇÕES HIDRAULICAS	2.260,17	100,00	2.260,17	6,57
004	PINTURA	20.769,61	100,00	20.769,61	60,33
005	SERVIÇOS DIVERSOS	1.951,75	100,00	1.951,75	5,67
	TOTAL SIMPLES:	27.541,82	80,00%	27.541,82	80,00
	BDI 25 %:	6.885,46	20,00%	6.885,46	20,00
	TOTAL GERAL:	34.427,28	100,00%	34.427,28	100,00

Emerson Patrick Alves Martins
Engenheiro Civil - CREA/CE 321456
RNP 061528981-9

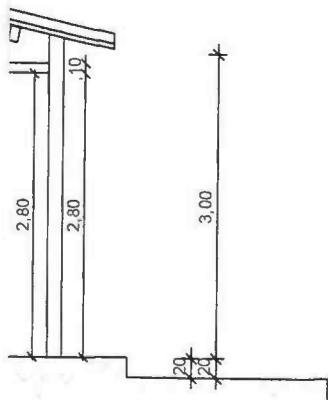

 Emerson Patrick Alves Martins
 Engenheiro Civil - CREA/CE 321456
 RNP 061528981-9

Responsáveis:



MARX2
 CONSTRUÇÕES E PROJETOS
 marx2projetos@bol.com.br
 Fone: (88) 9604 0736

PROJETO			
EXECUÇÃO DE PINTURA E MANUTENÇÃO NA UNIDADE BÁSICA DE SAÚDE			
PROPRIETÁRIO			
PREFEITURA MUNICIPAL DE MAURITI			
ENDEREÇO/OBRA			
DISTRITO DE ANAUÁ / MUNICIPIO DE MAURITI			
ASSUNTO		ARQUITETÔNICO	PRANCHA
<ul style="list-style-type: none"> - PLANTA BAIXA - PLANTA DE COBERTA - CORTE AA - CORTE BB - LEGENDA 		  	01/01
PROJETO	DESENHO	ESCALA	DATA
MARX2PROJETOS	JADER MACHADO	INDICADA	JULHO/2019



Prefeitura Municipal de Mauriti
GOVERNO MUNICIPAL
CNPJ nº 07.655.269/0001-55



OBRA: EXECUÇÃO DE PINTURA E MANUTENÇÃO NA UNIDADE BÁSICA DE SAÚDE
LOCAL: DISTRITO DE BURITIZINHO / MUNICÍPIO DE MAURITI - CEARÁ

DADOS ADIMISSÍVEIS:

ACO - ÁREA CONSTRUÍDA =	217,00 m ²
ACB - ÁREA DA COBERTA EXISTENTE =	225,00 m ²
PPE - PERÍMETRO DAS PAREDES EXISTENTES =	200,00 m
PPI - PERÍMETRO DAS PAREDES EXTERNAS =	73,70 m
HPD - ALTURA DO PÉ DIREITO =	2,80 m

1.0 ESQUADRIAS

1.1 FECHADURA = FC

FC = QFC

QFC = QUANTIDADE DE FECHADURA = 10,00 un

FC = FECHADURA = 10,00 un

2.0 INSTALAÇÕES ELÉTRICAS

2.1 INST. ELÉTRICAS = IE

IE = INST. ELÉTRICAS = 1,00 und

3.0 INSTALAÇÕES IDRAULICAS

3.1 INST. IDRAULICAS = II

II = INST. IDRAULICAS = 1,00 und

4.0 PINTURA

4.1 PINTURA LATEX INTERNA = PLI

PLI = ((PPE x 2) - PPEX) x HPM

PPE - PERÍMETRO DAS PAREDES EXISTENTES = 200,00 m

PPI - PERÍMETRO DAS PAREDES EXTERNAS = 73,70 m

HPD - ALTURA DO PÉ DIREITO = 2,80 m

PLI = ÁREA DA PINTURA LATEX INTERNA = 913,64 m²

4.2 PINTURA LATEX EXTERNA = PLE

PLE = (PEAL x HPM)

Emerson Patrick Alves Martins
Engenheiro Civil - CREA/CE 321456
RNP 061528981-9



Prefeitura Municipal de Mauriti
GOVERNO MUNICIPAL
CNPJ nº 07.655.269/0001-55



OBRA: EXECUÇÃO DE PINTURA E MANUTENÇÃO NA UNIDADE BÁSICA DE SAÚDE
LOCAL: DISTRITO DE BURITZINHO / MUNICIPIO DE MAURITI - CEARÁ

PPI - PERÍMETRO DAS PAREDES EXTERNAS = 73,70 m
HPM = ALTURA PÉ DIREITO MÉDIO = 2,80 m

PLE = ÁREA DA PINTURA LATEX EXTERNA = 206,36 m²

4.3 PIUNTURA EM ESQUADRIA DE FERRO = PEF

PEF = (GF1 x 2)

GF1 = GRADE DE FERRO 1 = (1,60 x 1,20 x 2) x 2 7,68 m²

APEF = ÁREA DE PINTURA EM ESQUADRIA DE FERRO = 7,68 m²

4.4 PINTURA EM ESQUADRIA DE MADEIRA = PEM

PEM = (P) =

P = PORTA DE MADEIRA 2 = (0,80 x 2,10 x 2) x 24 80,64 m²

APEM = ÁREA DE PINTURA EM ESQUADRIA DE MADEIRA = 80,64 m²

5.0 DIVERSOS

AC = ÁREA CONSTRUIDA = 217,00 m²

LGB = LIMPEZA GERAL DA OBRA = 217,00 m²

Emerson Patrick Alves Martins
Engenheiro Civil - CREA/CE 321456
RNP 061528981-9



Prefeitura Municipal de Mauriti
GOVERNO MUNICIPAL
CNPJ nº 07.655.269/0001-55



OBRA: EXECUCAO DE PINTURA E MANUTENCAO NA UNIDADE BASICA DE SAUDE						
LOCAL: DISTRITO DE BURITIZINHO / MUNICIPIO DE MAURITI - CEARA						
ORCAMENTO GERAL DA OBRA						
Data: JULHO. / 2019		Tabela Seinfra: 026.1 Desonerada		BDI: 25,00%	Leis Sociais: 85,20%	
Num	Código	Discrimina�o	Quantidade	Un	P. Unit�rio	Pre�o Parcial
001 Grupo: ESQUADRIAS						
1.00	C1361	FECHADURA COMPLETA PARA PORTA INTERNA	10,00	UND	110,70	1.107,00
			TOTAL	R\$		1.107,00
002 Grupo: INSTALACOES ELTRICAS						
1.00	C1947	PONTO ELTRICO, MATERIAL E EXECUCAO	3,00	PT	197,35	592,05
2.00	C1665	LUMINARIA FLUORESCENTE COMPLETA C/2 LAMPADAS DE 20W	6,00	UND	81,85	491,10
3.00	C1666	LUMINARIA FLUORESCENTE COMPLETA C/2 LAMPADAS DE 40W	3,00	UND	93,62	280,86
			TOTAL	R\$		1.364,01
003 Grupo: INSTALACOES HIDRAULICAS						
1.00	C1948	PONTO HIDRAULICO, MATERIAL E EXECUCAO	3,00	PT	182,00	546,00
2.00	C1950	PONTO SANITARIO, MATERIAL E EXECUCAO	2,00	PT	168,89	337,78
3.00	C2505	TORNEIRA DE PRESSAO CROMADA USO GERAL	5,00	UND	49,17	245,85
4.00	C1618	LAVATORIO DE LOUCA BRANCA C/COLONA, C/TORNEIRA E ACESSORIOS	1,00	UND	458,91	458,91
5.00	C4068	BANCADA DE GRANITO CINZA E=2cm	1,00	M2	237,08	237,08
			TOTAL	R\$		1.825,62
004 Grupo: PINTURA						
1.00	C1615	LATEX DUAS DEMOES EM PAREDES INTERNAS S/MASSA	913,64	M2	16,30	14.892,33
2.00	C1614	LATEX DUAS DEMOES EM PAREDES EXTERNAS S/MASSA	206,36	M2	17,88	3.689,72
3.00	C1279	ESMALTE DUAS DEMOES EM ESQUADRIAS DE FERRO	7,68	M2	32,55	249,98
4.00	C1280	ESMALTE DUAS DEMOES EM ESQUADRIAS DE MADEIRA	80,64	M2	17,67	1.424,91
			TOTAL	R\$		20.256,94
005 Grupo: SERVICOS DIVERSOS						
1.00	C1628	LIMPEZA GERAL	217,00	M2	9,25	2.007,25
			TOTAL	R\$		2.007,25
					TOTAL SIMPLES:	R\$ 26.560,82
					B D I 25%:	R\$ 6.640,21
					TOTAL DA OBRA:	R\$ 33.201,03

Emerson Patrick Alves Martins
Engenheiro Civil - CREA/CE-321456
RNP 061528981-9



Prefeitura Municipal de Mauriti
GOVERNO MUNICIPAL
CNPJ nº 07.655.269/0001-55



OBRA: EXECUÇÃO DE PINTURA E MANUTENÇÃO NA UNIDADE BÁSICA DE SAÚDE
LOCAL: DISTRITO DE BURITIZINHO / MUNICIPIO DE MAURITI - CEARÁ

RESUMO DO ORÇAMENTO

ITEM	SERVIÇOS	% TOTAL	TOTAL
001	ESQUADRIAS	3,33%	1.107,00
002	INSTALAÇÕES ELETRICAS	4,11%	1.364,01
003	INSTALAÇÕES HIDRAULICAS	5,50%	1.825,62
004	PINTURA	61,01%	20.256,94
005	SERVIÇOS DIVERSOS	6,05%	2.007,25
	TOTAL SIMPLES:	80,00%	26.560,82
	B D I 25%:	20,00%	6.640,21
	TOTAL GERAL:	100,00%	33.201,03

Emerson Patrick Alves Martins
Engenheiro Civil CREA/CE 321456
RNP 061528981-9



Prefeitura Municipal de Mauriti
GOVERNO MUNICIPAL
CNPJ nº 07.655.269/0001-55



OBRA: EXECUÇÃO DE PINTURA E MANUTENÇÃO NA UNIDADE BÁSICA DE SAÚDE
LOCAL: DISTRITO DE BURITIZINHO / MUNICIPIO DE MAURITI - CEARÁ

CRONOGRAMA FÍSICO - FINANCEIRO

ITEM	SERVIÇOS	MÊS 01		TOTAL	%
		Valor(R\$)	%		
001	ESQUADRIAS	1.107,00	100,00	1.107,00	3,33
002	INSTALAÇÕES ELETRICAS	1.364,01	100,00	1.364,01	4,11
003	INSTALAÇÕES HIDRAULICAS	1.825,62	100,00	1.825,62	5,50
004	PINTURA	20.256,94	100,00	20.256,94	61,01
005	SERVIÇOS DIVERSOS	2.007,25	100,00	2.007,25	6,05
	TOTAL SIMPLES:	26.560,82	80,00%	26.560,82	80,00
	BDI 25 %:	6.640,21	20,00%	6.640,21	20,00
	TOTAL GERAL:	33.201,03	100,00%	33.201,03	100,00

Emerson Patrick Alves Martins
Engenheiro Civil - CREA/CE 321456
RNP 061528981-9



Emerson Patrick Alves Martins
Engenheiro Civil - CREA/CE 321456
RNP 061528981-9

Responsáveis:



MARX2

CONSTRUÇÕES E PROJETOS
marx2projetos@bol.com.br
Fone: (88) 9604 0736

PROJETO

EXECUÇÃO DE PINTURA E MANUTENÇÃO NA UNIDADE BÁSICA DE SAÚDE

PROPRIETÁRIO

PREFEITURA MUNICIPAL DE MAURITI

ENDEREÇO/OBRA

DISTRITO DE BURITIZINHO / MAURITI - CEARÁ

ASSUNTO

ARQUITETÔNICO

PRANCHA

- PLANTA BAIXA
- PLANTA DE COBERTA
- CORTE AA
- CORTE BB
- LEGENDA



01/
01

PROJETO

MARX2PROJETOS

DESENHO

JADER MACHADO

ESCALA

INDICADA

DATA

JULHO/2019



Prefeitura Municipal de Mauriti
GOVERNO MUNICIPAL
CNPJ nº 07.655.269/0001-55



OBRA: EXECUÇÃO DE PINTURA E MANUTENÇÃO NA UNIDADE BÁSICA DE SAÚDE
LOCAL: DISTRITO DO COITÉ / MUNICIPIO DE MAURITI - CEARÁ

DADOS ADIMISSÍVEIS:

ACO - ÁREA CONSTRUÍDA =	143,80 m ²
ACB - ÁREA DA COBERTA EXISTENTE =	150,00 m ²
PPE - PERÍMETRO DAS PAREDES EXISTENTES =	118,70 m
PPI - PERÍMETRO DAS PAREDES EXTERNAS =	49,10 m
HPD - ALTURA DO PÉ DIREITO =	2,80 m

1.0 ESQUADRIAS

1.1 FECHADURA = FC

FC = QFC

QFC = QUANTIDADE DE FECHADURA = 10,00 un

FC = FECHADURA = 10,00 un

2.0 INSTALAÇÕES ELÉTRICAS

.1 INST. ELÉTRICAS = IE

IE = INST. ELÉTRICAS = 1,00 und

3.0 INSTALAÇÕES IDRAULICAS

3.1 INST. IDRAULICAS = II

II = INST. IDRAULICAS = 1,00 und

4.0 PINTURA

4.1 PINTURA LATEX INTERNA = PLI

PLI = ((PPE x 2) - PPEX) x HPM

PPE - PERÍMETRO DAS PAREDES EXISTENTES = 118,70 m

PPI - PERÍMETRO DAS PAREDES EXTERNAS = 49,10 m

HPD - ALTURA DO PÉ DIREITO = 2,80 m

PLI = ÁREA DA PINTURA LATEX INTERNA = 527,24 m²

4.2 PINTURA LATEX EXTERNA = PLE

PLE = (PEAL x HPM)

Emerson Patrick Alves Martins
Engenheiro Civil - CREA/CE 321456
RNP 061528981-9



Prefeitura Municipal de Mauriti
GOVERNO MUNICIPAL
CNPJ nº 07.655.269/0001-55



OBRA: EXECUÇÃO DE PINTURA E MANUTENÇÃO NA UNIDADE BÁSICA DE SAÚDE
LOCAL: DISTRITO DO COITÉ / MUNICÍPIO DE MAURITI - CEARÁ

PPI - PERÍMETRO DAS PAREDES EXTERNAS =	49,10 m
HPM = ALTURA PÉ DIREITO MÉDIO=	2,80 m
PLE= ÁREA DA PINTURA LATEX EXTERNA =	137,48 m²
4.3 PIUNTURA EM ESQUADRIA DE FERRO = PEF	
PEF = (GF1 x 2)	
GF1 = GRADE DE FERRO 1 = (1,50 x 1,20 x 2) x 2	7,20 m ²
APEF = ÁREA DE PINTURA EM ESQUADRIA DE FERRO =	7,20 m²
4.4 PINTURA EM ESQUADRIA DE MADEIRA = PEM	
PEM = (P)=	
P = PORTA DE MADEIRA 2 = (0,80 x 2,10 x 2) x 22	73,92 m ²
APEM = ÁREA DE PINTURA EM ESQUADRIA DE MADEIRA =	73,92 m²
5.0 DIVERSOS	
AC = ÁREA CONSTRUIDA =	143,80 m ²
LGB = LIMPEZA GERAL DA OBRA =	143,80 m ²

Emerson Patrick Alves Martins
Engenheiro Civil - CREA/CE 321456
RNP 041528981-9



Prefeitura Municipal de Mauriti
GOVERNO MUNICIPAL
CNPJ nº 07.655.269/0001-55



OBRA: EXECUÇÃO DE PINTURA E MANUTENÇÃO NA UNIDADE BÁSICA DE SAÚDE						
LOCAL: DISTRITO DO COITÉ / MUNICÍPIO DE MAURITI - CEARÁ						
ORÇAMENTO GERAL DA OBRA						
Data: JULHO. / 2.019		Tabela Seinfra: 026.1 Desonerada		BDI: 25,00%	Leis Sociais: 85,20%	
Num	Código	Discriminação	Quantidade	Un	P. Unitário	Preço Parcial
001 Grupo: ESQUADRIAS						
1.00	C1361	FECHADURA COMPLETA PARA PORTA INTERNA	10,00	UND	110,70	1.107,00
			TOTAL	R\$		1.107,00
002 Grupo: INSTALAÇÕES ELÉTRICAS						
1.00	C1947	PONTO ELÉTRICO, MATERIAL E EXECUÇÃO	7,00	PT	197,35	1.381,45
2.00	C1665	LUMINÁRIA FLUORESCENTE COMPLETA C/2 LÂMPADAS DE 20W	4,00	UND	81,85	327,40
3.00	C1666	LUMINÁRIA FLUORESCENTE COMPLETA C/2 LÂMPADAS DE 40W	2,00	UND	93,62	187,24
			TOTAL	R\$		1.896,09
003 Grupo: INSTALAÇÕES HIDRÁULICAS						
1.00	C1948	PONTO HIDRÁULICO, MATERIAL E EXECUÇÃO	3,00	PT	182,00	546,00
2.00	C1950	PONTO SANITÁRIO, MATERIAL E EXECUÇÃO	2,00	PT	168,89	337,78
3.00	C2505	TORNEIRA DE PRESSÃO CROMADA USO GERAL	4,00	UND	49,17	196,68
4.00	C1618	LAVATÓRIO DE LOUÇA BRANCA C/COLUNA, C/ TORNEIRA E ACESSÓRIOS	1,00	UND	458,91	458,91
5.00	C4068	BANCADA DE GRANITO CINZA E=2cm	1,00	M2	237,08	237,08
			TOTAL	R\$		1.776,45
004 Grupo: PINTURA						
1.00	C1615	LATEX DUAS DEMÃOS EM PAREDES INTERNAS S/MASSA	527,24	M2	16,30	8.594,01
2.00	C1614	LATEX DUAS DEMÃOS EM PAREDES EXTERNAS S/MASSA	137,48	M2	17,88	2.458,14
3.00	C1279	ESMALTE DUAS DEMÃOS EM ESQUADRIAS DE FERRO	7,20	M2	32,55	234,36
4.00	C1280	ESMALTE DUAS DEMÃOS EM ESQUADRIAS DE MADEIRA	73,92	M2	17,67	1.306,17
			TOTAL	R\$		12.592,68
005 Grupo: SERVIÇOS DIVERSOS						
1.00	C1628	LIMPEZA GERAL	143,80	M2	9,25	1.330,15
			TOTAL	R\$		1.330,15
			TOTAL SIMPLES:	R\$		18.702,37
			B D I 25%:	R\$		4.675,59
			TOTAL DA OBRA:	R\$		23.377,96

Emerson Patrick Alves Martins
Engenheiro Civil - CREA/CE 321456
RNP 061528981-9



Prefeitura Municipal de Mauriti
GOVERNO MUNICIPAL
CNPJ nº 07.655.269/0001-55



OBRA: EXECUÇÃO DE PINTURA E MANUTENÇÃO NA UNIDADE BÁSICA DE SAÚDE
LOCAL: DISTRITO DO COITÉ / MUNICÍPIO DE MAURITI - CEARÁ

RESUMO DO ORÇAMENTO

ITEM	SERVIÇOS	% TOTAL	TOTAL
001	ESQUADRIAS	4,74%	1.107,00
002	INSTALAÇÕES ELETRICAS	8,11%	1.896,09
003	INSTALAÇÕES HIDRAULICAS	7,60%	1.776,45
004	PINTURA	53,87%	12.592,68
005	SERVIÇOS DIVERSOS	5,69%	1.330,15
	TOTAL SIMPLES:	80,00%	18.702,37
	B D I 25%:	20,00%	4.675,59
	TOTAL GERAL:	100,00%	23.377,96

Emerson Patrick Alves Martins
Engenheiro Civil - CREA/CE 321456
RNP 061528981-9



Prefeitura Municipal de Mauriti
GOVERNO MUNICIPAL
CNPJ nº 07.655.269/0001-55



OBRA: EXECUÇÃO DE PINTURA E MANUTENÇÃO NA UNIDADE BÁSICA DE SAÚDE
LOCAL: DISTRITO DO COITÉ / MUNICÍPIO DE MAURITI - CEARÁ

CRONOGRAMA FÍSICO - FINANCEIRO

ITEM	SERVIÇOS	MÊS 01		TOTAL	%
		Valor(R\$)	%		
001	ESQUADRIAS	1.107,00	100,00	1.107,00	4,74
002	INSTALAÇÕES ELETRICAS	1.896,09	100,00	1.896,09	8,11
003	INSTALAÇÕES HIDRAULICAS	1.776,45	100,00	1.776,45	7,60
004	PINTURA	12.592,68	100,00	12.592,68	53,87
005	SERVIÇOS DIVERSOS	1.330,15	100,00	1.330,15	5,69
	TOTAL SIMPLES:	18.702,37	80,00%	18.702,37	80,00
	BDI 25 %:	4.675,59	20,00%	4.675,59	20,00
	TOTAL GERAL:	23.377,96	100,00%	23.377,96	100,00

Emerson Patrick Alves Martins
Engenheiro Civil - CREA/CE 321456
RNP 061528981-9



LEGENDA PORTAS

- P1: 0.80 X 2.20
- P2: 0.60 X 2.10
- P3: 2.00 X 2.10

JANELAS

- J1: 1.10 X 1.20
- JV: 1.00 X 0.60

 Emerson Patrick Alves Martins
 Engenheiro Civil - CREA/CE 321456
 RNP 061528981-9

Responsáveis:



MARX2
 CONSTRUÇÕES E PROJETOS
 marx2projetos@bol.com.br
 Fone: (88) 9604 0736

PROJETO EXECUÇÃO DE PINTURA E MANUTENÇÃO NA UNIDADE BÁSICA DE SAÚDE			
PROPRIETÁRIO PREFEITURA DE MAURITI - CE			
ENDEREÇO/OBRA DISTRITO DO COITÉ NO MUNICÍPIO DE MAURITI - CE			
ASSUNTO	ARQUITETÔNICO	PRANCHA	
- PLANTA BAIXA - LEGENDA		01/01	
PROJETO MAR2PROJETOS	DESENHO JADER MACHADO	ESCALA INDICADA	DATA JULHO/2019



Prefeitura Municipal de Mauriti
GOVERNO MUNICIPAL
CNPJ nº 07.655.269/0001-55



OBRA: EXECUÇÃO DE PINTURA E MANUTENÇÃO NA UNIDADE BÁSICA DE SAÚDE
LOCAL: BAIRRO SENHORA SANTANA MUNICIPIO DE MAURITI - CEARÁ

DADOS ADMISSÍVEIS:

ACO - ÁREA CONSTRUÍDA =	130,85 m ²
ACB - ÁREA DA COBERTA EXISTENTE =	158,00 m ²
PPE - PERÍMETRO DAS PAREDES EXISTENTES =	120,00 m
PPI - PERÍMETRO DAS PAREDES EXTERNAS =	51,10 m
HPD - ALTURA DO PÉ DIREITO =	2,60 m

1.0 ESQUADRIAS

1.1 FECHADURA = FC

FC = QFC

QFC = QUANTIDADE DE FECHADURA = 8,00 un

FC = FECHADURA = 8,00 un

2.0 INSTALAÇÕES ELÉTRICAS

2.1 INST. ELÉTRICAS = IE

IE = INST. ELÉTRICAS = 1,00 und

3.0 INSTALAÇÕES IDRAULICAS

3.1 INST. IDRAULICAS = II

II = INST. IDRAULICAS = 1,00 und

4.0 PINTURA

4.1 PINTURA LATEX INTERNA = PLI

PLI = ((PPE x 2) - PPEX) x HPM

PPE - PERÍMETRO DAS PAREDES EXISTENTES = 120,00 m

PPI - PERÍMETRO DAS PAREDES EXTERNAS = 51,10 m

HPD - ALTURA DO PÉ DIREITO = 2,60 m

PLI = ÁREA DA PINTURA LATEX INTERNA = 491,14 m²

4.2 PINTURA LATEX EXTERNA = PLE

PLE = (PEAL x HPM)

Emerson Patrick Alves Martins
Engenheiro Civil - CREA/CE 321456
RNP 061528981-9



Prefeitura Municipal de Mauriti
GOVERNO MUNICIPAL
CNPJ nº 07.655.269/0001-55



OBRA: EXECUÇÃO DE PINTURA E MANUTENÇÃO NA UNIDADE BÁSICA DE SAÚDE
LOCAL: BAIRRO SENHORA SANTANA MUNICIPIO DE MAURITI - CEARÁ

PPI - PERÍMETRO DAS PAREDES EXTERNAS =	51,10 m
HPM = ALTURA PÉ DIREITO MÉDIO=	2,60 m
PLE= ÁREA DA PINTURA LATEX EXTERNA =	132,86 m²
4.3 PIUNTURA EM ESQUADRIA DE FERRO = PEF	
PEF = (GF1 + GF2 x 2)	
GF1 = GRADE DE FERRO 1 = (0,8 x 1,20 x 2) x 2	3,84 m ²
GF2 = GRADE DE FERRO 2 = (2,20 x 1,80 x 2) x 1	7,92 m ²
APEF = ÁREA DE PINTURA EM ESQUADRIA DE FERRO =	11,76 m²
4.4 PINTURA EM ESQUADRIA DE MADEIRA = PEM	
PEM = (P1 + P2 + P3) +(J1 +J2 + J3 + J4 + J5 + J6)=	
P1 = PORTA DE MADEIRA 1 = (1,20 x 2,40 x 2) x 1	5,76 m ²
P2 = PORTA DE MADEIRA 2 = (0,80 x 2,10 x 2) x 10	33,60 m ²
P3 = PORTA DE MADEIRA 3 = (0,60 x 2,10 x 2) x 4	10,08 m ²
P4 = PORTA DE MADEIRA 4 = (0,90 x 2,10 x 2) x 4	15,12 m ²
APEM = ÁREA DE PINTURA EM ESQUADRIA DE MADEIRA =	64,56 m²
5.0 DIVERSOS	
AC = ÁREA CONSTRUIDA =	130,85 m ²
LGB = LIMPEZA GERAL DA OBRA =	130,85 m ²

Emerson Patrick Alves Martins
Engenheiro Civil - CREA/CE 321456
RNP 061528981-9



Prefeitura Municipal de Mauriti
GOVERNO MUNICIPAL
CNPJ nº 07.655.269/0001-55



OBRA: EXECU�O DE PINTURA E MANUTEN�O NA UNIDADE B�SICA DE SAUDE						
LOCAL: BAIRRO SENHORA SANTANA MUNICIPIO DE MAURITI - CEAR�						
ORÇAMENTO GERAL DA OBRA						
Data: JULHO. / 2.019		Tabela Seinfra: 026.1 Desonerada		BDI: 25,00%	Leis Sociais: 85,20%	
Num	C�digo	Discrimina�o	Quantidade	Un	P. Unit�rio	Preço Parcial
001 Grupo: ESQUADRIAS						
1.00	C1361	FECHADURA COMPLETA PARA PORTA INTERNA	8,00	UND	110,70	885,60
			TOTAL	R\$		885,60
002 Grupo: INSTALA�OES EL�TRICAS						
1.00	C1947	PONTO EL�TRICO, MATERIAL E EXECU�O	5,00	PT	197,35	986,75
2.00	C1665	LUMIN�RIA FLUORESCENTE COMPLETA C/2 L�MPADAS DE 20W	4,00	UND	81,85	327,40
3.00	C1666	LUMIN�RIA FLUORESCENTE COMPLETA C/2 L�MPADAS DE 40W	7,00	UND	93,62	655,34
			TOTAL	R\$		1.969,49
003 Grupo: INSTALA�OES HIDR�ULICAS						
1.00	C0600	CAIXA DE DESCARGA PL�STICA DE SOBREPOR	2,00	UND	127,98	255,96
2.00	C1948	PONTO HIDR�ULICO, MATERIAL E EXECU�O	5,00	PT	182,00	910,00
3.00	C1950	PONTO SANIT�RIO, MATERIAL E EXECU�O	3,00	PT	168,89	506,67
4.00	C2505	TORNEIRA DE PRESS�O CROMADA USO GERAL	3,00	UND	49,17	147,51
			TOTAL	R\$		1.820,14
004 Grupo: PINTURA						
1.00	C1615	LATEX DUAS DEM�OS EM PAREDES INTERNAS S/MASSA	491,14	M2	16,30	8.005,58
2.00	C1614	LATEX DUAS DEM�OS EM PAREDES EXTERNAS S/MASSA	132,86	M2	17,88	2.375,54
3.00	C1279	ESMALTE DUAS DEM�OS EM ESQUADRIAS DE FERRO	11,76	M2	32,55	382,79
4.00	C1280	ESMALTE DUAS DEM�OS EM ESQUADRIAS DE MADEIRA	64,56	M2	17,67	1.140,78
			TOTAL	R\$		11.904,69
005 Grupo: SERVI�OS DIVERSOS						
1.00	C1628	LIMPEZA GERAL	130,85	M2	9,25	1.210,36
			TOTAL	R\$		1.210,36
			TOTAL SIMPLES:	R\$		17.790,28
			B D I 25%:	R\$		4.447,57
			TOTAL DA OBRA:	R\$		22.237,85

Emerson Patrick Alves Martins
Engenheiro Civil - CREA/CE 321456
RNP 061528981-9



Prefeitura Municipal de Mauriti
GOVERNO MUNICIPAL
CNPJ nº 07.655.269/0001-55



OBRA: EXECUÇÃO DE PINTURA E MANUTENÇÃO NA UNIDADE BÁSICA DE SAÚDE
LOCAL: BAIRRO SENHORA SANTANA MUNICIPIO DE MAURITI - CEARÁ

RESUMO DO ORÇAMENTO

ITEM	SERVIÇOS	% TOTAL	TOTAL
001	ESQUADRIAS	3,98%	885,60
002	INSTALAÇÕES ELETRICAS	8,86%	1.969,49
003	INSTALAÇÕES HIDRAULICAS	8,18%	1.820,14
004	PINTURA	53,53%	11.904,69
005	SERVIÇOS DIVERSOS	5,44%	1.210,36
	TOTAL SIMPLES:	80,00%	17.790,28
	B D I 25%:	20,00%	4.447,57
	TOTAL GERAL:	100,00%	22.237,85

Emerson Patrick Alves Martins
Engenheiro Civil - CREA/CE 321456
RNP 061528981-9



Prefeitura Municipal de Mauriti
GOVERNO MUNICIPAL
CNPJ nº 07.655.269/0001-55



OBRA: EXECUÇÃO DE PINTURA E MANUTENÇÃO NA UNIDADE BÁSICA DE SAÚDE
LOCAL: BAIRRO SENHORA SANTANA MUNICIPIO DE MAURITI - CEARÁ

CRONOGRAMA FÍSICO - FINANCEIRO

ITEM	SERVIÇOS	MÊS 01		TOTAL	%
		Valor(R\$)	%		
001	ESQUADRIAS	885,60	100,00	885,60	3,98
002	INSTALAÇÕES ELETRICAS	1.969,49	100,00	1.969,49	8,86
003	INSTALAÇÕES HIDRAULICAS	1.820,14	100,00	1.820,14	8,18
004	PINTURA	11.904,69	100,00	11.904,69	53,53
005	SERVIÇOS DIVERSOS	1.210,36	100,00	1.210,36	5,44
	TOTAL SIMPLES:	17.790,28	80,00%	17.790,28	80,00
	BDI 25 %:	4.447,57	20,00%	4.447,57	20,00
	TOTAL GERAL:	22.237,85	100,00%	22.237,85	100,00

Emerson Patrick Alves Martins
Engenheiro Civil - CREA/CE 321456
RNP 061528981-9



ESPECIFICAÇÕES



PISOS

- 1 - CERÂMICA ESMALTADA PEI IV ANTI-DERRAPANTE 30X30 COR BEGE CLARO COM REJUNTE NA MESMA COR DA CERÂMICA



PAREDES

- 1 - CERÂMICA ESMALTADA PEI III LISA 30X30 COR CLARA 5 FIADAS h=1.50 - REJUNTE NA MESMA COR DA CERÂMICA TINTA ACRILICA COM EMASSAMENTO NO RESTANTE
- 2 - CERÂMICA ESMALTADA PEI III LISA 30X30 COR CLARA 9 FIADAS h=2.60 - REJUNTE NA MESMA COR DA CERÂMICA
- 3 - CERÂMICA ESMALTADA PEI III LISA 30X30 COR CLARA 5 FIADAS h=1.50 - REJUNTE NA MESMA COR DA CERÂMICA TINTA LATEX COM EMASSAMENTO NO RESTANTE



TETO

- 1 - FORRO DE PVC LAMBRI

ÁREA TOTAL CONSTRUÍDA= 163,00 m²

QUADRO DE ESQUADRIAS EM (M)

ITEM	LARG	ALT	QUANT	DISCRIMINACAO
P01	1,20	2,40	1,00	PORTA DE ALUMÍNIO ADONIZADO COM VIDRO
P02	0,80	2,10	10,00	PORTA DE ALUMÍNIO ADONIZADO COM VIDRO
P03	0,60	2,10	4,00	PORTA DE ALUMÍNIO ADONIZADO
P04	0,90	2,10	2,00	PORTA DE ALUMÍNIO ADONIZADO
JAL01	1,50	1,30	9,00	JANELA DE ALUMÍNIO ADONIZADO
JAL02	1,00	0,40	4,00	JANELA DE ALUMÍNIO ADONIZADO
JAL03	0,70	0,40	3,00	JANELA DE ALUMÍNIO ADONIZADO
PF01	0,60	1,20	1,00	PORTÃO DE FERRO
PF02	2,20	1,80	1,00	PORTÃO DE FERRO
GF01	1,00	1,20	1,00	PORTÃO DE FERRO

Emerson Patrick Alves Martins
 Engenheiro Civil - CREA/CE 321456
 RNP 061528981-9

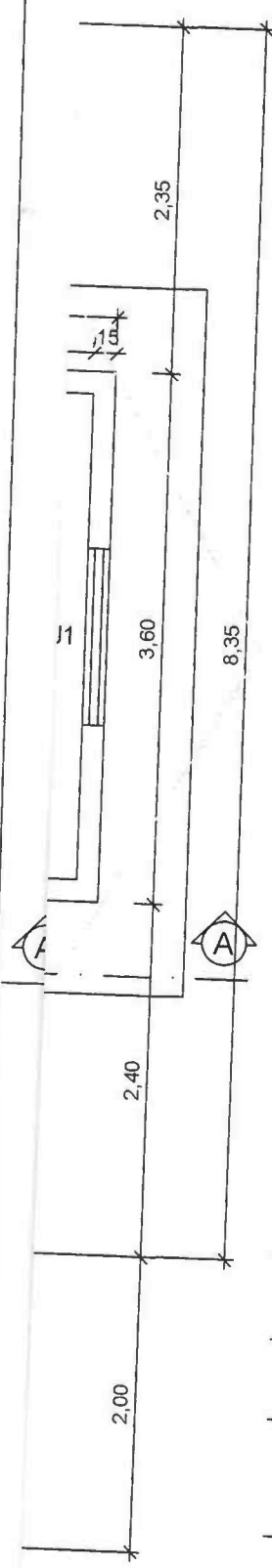

Responsaveis:



MARX2
 CONSTRUÇÕES E PROJETOS
 marx2projetos@bol.com.br
 Fone: (88) 9604 0736

PROJETO
 EXECUÇÃO DE PINTURA E MANUTENÇÃO NA UNIDADE BÁSICA DE SAÚDE

PROPRIETÁRIO
 PREFEITURA DE MAURITI - CE

ENDEREÇO/OBRA
 BAIRRO SENHORA SANTANA NO MUNICIPIO DE MAURITI - CE

ASSUNTO **ARQUITETÔNICO** **PRANCHA**

- PLANTA BAIXA
- LEGENDA

Handwritten signatures and initials.

01/01

PROJETO MAR2PROJETOS	DESENHO JADER MACHADO	ESCALA INDICADA	DATA JULHO/2019
-------------------------	--------------------------	--------------------	--------------------



Prefeitura Municipal de Mauriti
GOVERNO MUNICIPAL
CNPJ nº 07.655.269/0001-55



OBRA: EXECUÇÃO DE PINTURA E MANUTENÇÃO NA UNIDADE BÁSICA DE SAÚDE
LOCAL: DISTRITO DE OLHO DÁGUA / MUNICÍPIO DE MAURITI - CEARÁ

DADOS ADIMISSÍVEIS:

ACO - ÁREA CONSTRUÍDA =	97,50 m ²
ACB - ÁREA DA COBERTA EXISTENTE =	100,00 m ²
PPE - PERÍMETRO DAS PAREDES EXISTENTES =	76,90 m
PPI - PERÍMETRO DAS PAREDES EXTERNAS =	40,00 m
HPD - ALTURA DO PÉ DIREITO =	2,80 m

1.0 ESQUADRIAS

1.1 FECHADURA = FC

FC = QFC

QFC = QUANTIDADE DE FECHADURA = 7,00 un

FC = FECHADURA = 7,00 un

2.0 INSTALAÇÕES ELÉTRICAS

2.1 INST. ELÉTRICAS = IE

IE = INST. ELÉTRICAS = 1,00 und

3.0 INSTALAÇÕES IDRAULICAS

3.1 INST. IDRAULICAS = II

II = INST. IDRAULICAS = 1,00 und

4.0 PINTURA

4.1 PINTURA LATEX INTERNA = PLI

PLI = ((PPE x 2) - PPEX) x HPM

PPE - PERÍMETRO DAS PAREDES EXISTENTES = 76,90 m

PPI - PERÍMETRO DAS PAREDES EXTERNAS = 40,00 m

HPD - ALTURA DO PÉ DIREITO = 2,80 m

PLI = ÁREA DA PINTURA LATEX INTERNA = 318,64 m²

4.2 PINTURA LATEX EXTERNA = PLE

PLE = (PEAL x HPM)

Emerson Patrick Alves Martins
Engenheiro Civil - CREA/CE 321456
RNP 061528981-9



Prefeitura Municipal de Mauriti
GOVERNO MUNICIPAL
CNPJ nº 07.655.269/0001-55



OBRA: EXECUÇÃO DE PINTURA E MANUTENÇÃO NA UNIDADE BÁSICA DE SAÚDE
LOCAL: DISTRITO DE OLHO DÁGUA / MUNICÍPIO DE MAURITI - CEARÁ

PPI - PERÍMETRO DAS PAREDES EXTERNAS =	40,00 m
HPM = ALTURA PÉ DIREITO MÉDIO=	2,80 m
PLE= ÁREA DA PINTURA LATEX EXTERNA =	112,00 m²
4.3 PIUNTURA EM ESQUADRIA DE FERRO = PEF	
PEF = (GF1 + GF2 x 2)	
GF1 = GRADE DE FERRO 1 = (0,8 x 1,20 x 2) x 1	1,92 m ²
APEF = ÁREA DE PINTURA EM ESQUADRIA DE FERRO =	1,92 m²
4.4 PINTURA EM ESQUADRIA DE MADEIRA = PEM	
PEM = (P1 + P2)=	
P1 = PORTA DE MADEIRA 1 = (2,00 x 2,10 x 2) x 1	8,40 m ²
P2 = PORTA DE MADEIRA 2 = (0,60 x 2,10 x 2) x 2	5,04 m ²
P3 = PORTA DE MADEIRA 3 = (0,80 x 2,10 x 2) x 6	20,16 m ²
APEM = ÁREA DE PINTURA EM ESQUADRIA DE MADEIRA =	33,60 m²
5.0 DIVERSOS	
AC = ÁREA CONSTRUIDA =	97,50 m ²
LGB = LIMPEZA GERAL DA OBRA =	97,50 m ²

Emerson Patrick Alves Martins
Engenheiro Civil - CREA/CE 321456
RNP 061528981-9



Prefeitura Municipal de Mauriti
GOVERNO MUNICIPAL
CNPJ nº 07.655.269/0001-55



OBRA: EXECUÇÃO DE PINTURA E MANUTENÇÃO NA UNIDADE BÁSICA DE SAÚDE						
LOCAL: DISTRITO DE OLHO D'ÁGUA / MUNICÍPIO DE MAURITI - CEARÁ						
ORÇAMENTO GERAL DA OBRA						
Data: JULHO. / 2.019		Tabela Seinfra: 026.1 Desonerada		BDI: 25,00%		Leis Sociais: 85,20%
Num	Código	Discriminação	Quantidade	Un	P. Unitário	Preço Parcial
001 Grupo: ESQUADRIAS						
1.00	C1361	FECHADURA COMPLETA PARA PORTA INTERNA	7,00	UND	110,70	774,90
			TOTAL	R\$		774,90
002 Grupo: INSTALAÇÕES ELÉTRICAS						
1.00	C1947	PONTO ELÉTRICO, MATERIAL E EXECUÇÃO	4,00	PT	197,35	789,40
2.00	C1665	LUMINÁRIA FLUORESCENTE COMPLETA C/2 LÂMPADAS DE 20W	6,00	UND	81,85	491,10
3.00	C1666	LUMINÁRIA FLUORESCENTE COMPLETA C/2 LÂMPADAS DE 40W	2,00	UND	93,62	187,24
			TOTAL	R\$		1.467,74
003 Grupo: INSTALAÇÕES HIDRÁULICAS						
1.00	C1948	PONTO HIDRÁULICO, MATERIAL E EXECUÇÃO	2,00	PT	182,00	364,00
2.00	C1950	PONTO SANITÁRIO, MATERIAL E EXECUÇÃO	2,00	PT	168,89	337,78
3.00	C2505	TORNEIRA DE PRESSÃO CROMADA USO GERAL	2,00	UND	49,17	98,34
4.00	C1618	LAVATÓRIO DE LOUÇA BRANCA C/COLUNA, C/ TORNEIRA E ACESSÓRIOS	1,00	UND	458,91	458,91
5.00	C4068	BANCADA DE GRANITO CINZA E=2cm	1,00	M2	237,08	237,08
			TOTAL	R\$		1.496,11
004 Grupo: PINTURA						
1.00	C1615	LATEX DUAS DEMÃOS EM PAREDES INTERNAS S/MASSA	318,64	M2	16,30	5.193,83
2.00	C1614	LATEX DUAS DEMÃOS EM PAREDES EXTERNAS S/MASSA	112,00	M2	17,88	2.002,56
3.00	C1279	ESMALTE DUAS DEMÃOS EM ESQUADRIAS DE FERRO	1,92	M2	32,55	62,50
4.00	C1280	ESMALTE DUAS DEMÃOS EM ESQUADRIAS DE MADEIRA	33,60	M2	17,67	593,71
			TOTAL	R\$		7.852,60
005 Grupo: SERVIÇOS DIVERSOS						
1.00	C1628	LIMPEZA GERAL	97,50	M2	9,25	901,88
			TOTAL	R\$		901,88
				TOTAL SIMPLES:	R\$	12.493,23
				B D I 25%:	R\$	3.123,31
				TOTAL DA OBRA:	R\$	15.616,54

Emerson Patrick Alves Martins
Engenheiro Civil - CREA/CE 321456
RNP 061528981-9



Prefeitura Municipal de Mauriti
GOVERNO MUNICIPAL
CNPJ nº 07.655.269/0001-55



OBRA: EXECUÇÃO DE PINTURA E MANUTENÇÃO NA UNIDADE BÁSICA DE SAÚDE
LOCAL: DISTRITO DE OLHO DÁGUA / MUNICÍPIO DE MAURITI - CEARÁ

RESUMO DO ORÇAMENTO

ITEM	SERVIÇOS	% TOTAL	TOTAL
001	ESQUADRIAS	4,96%	774,90
002	INSTALAÇÕES ELETRICAS	9,40%	1.467,74
003	INSTALAÇÕES HIDRAULICAS	9,58%	1.496,11
004	PINTURA	50,28%	7.852,60
005	SERVIÇOS DIVERSOS	5,78%	901,88
	TOTAL SIMPLES:	80,00%	12.493,23
	B D I 25%:	20,00%	3.123,31
	TOTAL GERAL:	100,00%	15.616,54

Emerson Patrick Alves Martins
Engenheiro Civil - CREA/CE 321456
RNP 061528981-9



Prefeitura Municipal de Mauriti
GOVERNO MUNICIPAL
CNPJ nº 07.655.269/0001-55



OBRA: EXECUÇÃO DE PINTURA E MANUTENÇÃO NA UNIDADE BÁSICA DE SAÚDE
LOCAL: DISTRITO DE OLHO D'ÁGUA / MUNICÍPIO DE MAURITI - CEARÁ

CRONOGRAMA FÍSICO - FINANCEIRO

ITEM	SERVIÇOS	MÊS 01		TOTAL	%
		Valor(R\$)	%		
001	ESQUADRIAS	774,90	100,00	774,90	4,96
002	INSTALAÇÕES ELETRICAS	1.467,74	100,00	1.467,74	9,40
003	INSTALAÇÕES HIDRAULICAS	1.496,11	100,00	1.496,11	9,58
004	PINTURA	7.852,60	100,00	7.852,60	50,28
005	SERVIÇOS DIVERSOS	901,88	100,00	901,88	5,78
	TOTAL SIMPLES:	12.493,23	80,00%	12.493,23	80,00
	BDI 25 %:	3.123,31	20,00%	3.123,31	20,00
	TOTAL GERAL:	15.616,54	100,00%	15.616,54	100,00

Emerson Patrick Alves Martins
Engenheiro Civil - CREA/CE 321456
RNP 061528981-9

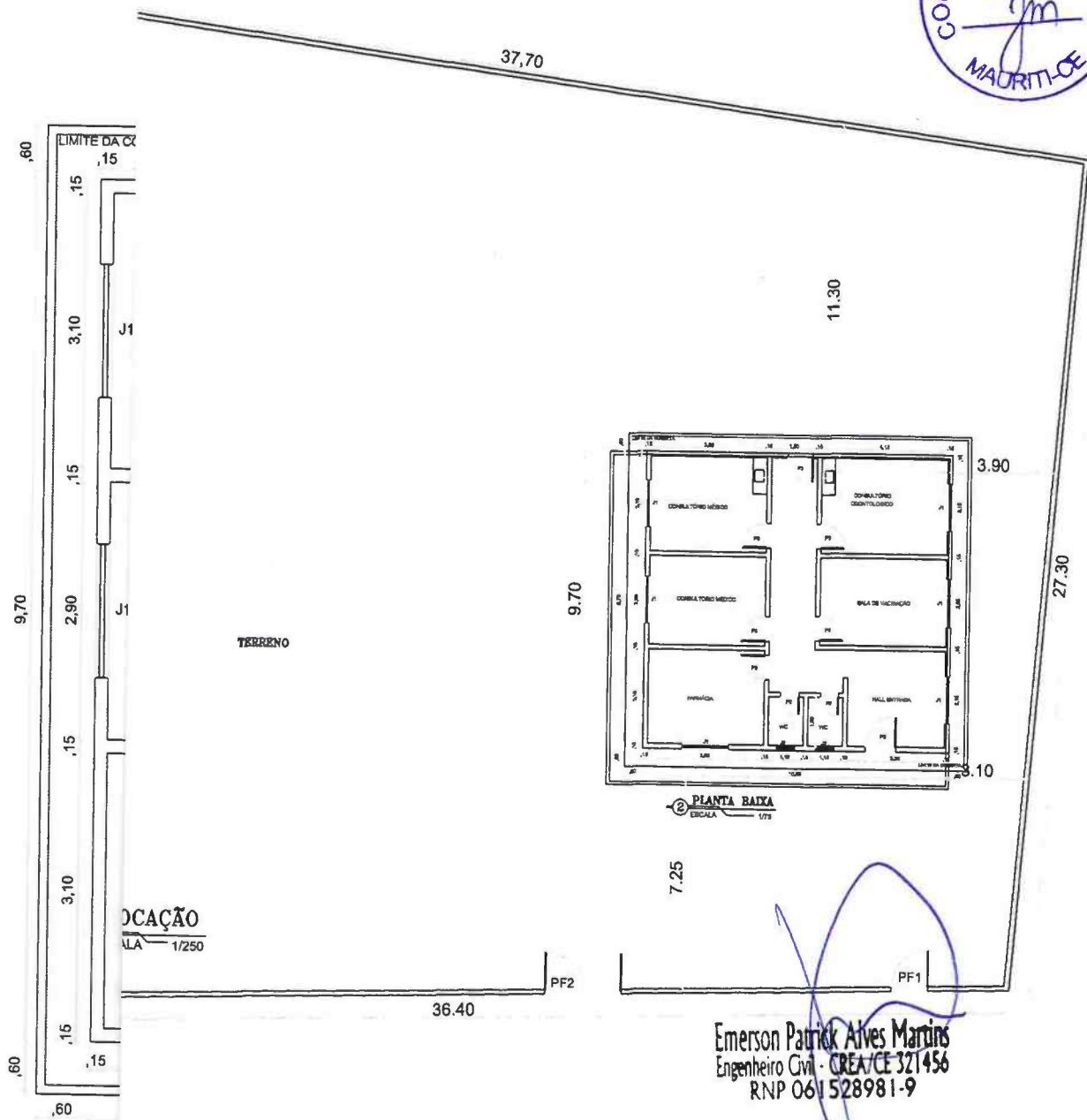

Emerson Patrick Alves Martins
 Engenheiro Civil - CREA/CE 321456
 RNP 061 528981-9

Responsáveis:



MARX2

CONSTRUÇÕES E PROJETOS
 marx2projetos@bol.com.br
 Fone: (88) 9604 0736

PROJETO
 EXECUÇÃO DE PINTURA E MANUTENÇÃO NA UNIDADE BÁSICA DE SAÚDE

PROPRIETÁRIO
 PREFEITURA DE MAURITI - CE

ENDEREÇO/OBRA
 DISTRITO DE OLHO DÁGUA NO MUNICÍPIO DE MAURITI - CE

ASSUNTO
 ARQUITETÔNICO PRANCHA

- PLANTA BAIXA
 - LEGENDA

01/01

Handwritten signatures and initials: JM, OLHO D'ÁGUA

PROJETO MAR2PROJETOS	DESENHO JADER MACHADO	ESCALA INDICADA	DATA JULHO/2019
-------------------------	--------------------------	--------------------	--------------------



Prefeitura Municipal de Mauriti
GOVERNO MUNICIPAL
CNPJ nº 07.655.269/0001-55



OBRA: EXECUÇÃO DE PINTURA E MANUTENÇÃO NA UNIDADE BÁSICA DE SAÚDE
LOCAL: DISTRITO DE SÃO MIGUEL / MUNICÍPIO DE MAURITI - CEARÁ

DADOS ADMISSÍVEIS:

ACO - ÁREA CONSTRUÍDA =	104,40 m ²
ACB - ÁREA DA COBERTA EXISTENTE =	120,00 m ²
PPE - PERÍMETRO DAS PAREDES EXISTENTES =	101,00 m
PPI - PERÍMETRO DAS PAREDES EXTERNAS =	49,60 m
HPD - ALTURA DO PÉ DIREITO =	2,80 m

1.0 ESQUADRIAS

1.1 FECHADURA = FC

FC = QFC

QFC = QUANTIDADE DE FECHADURA = 8,00 un

FC = FECHADURA = 8,00 un

2.0 INSTALAÇÕES ELÉTRICAS

2.1 INST. ELÉTRICAS = IE

IE = INST. ELÉTRICAS = 1,00 und

3.0 INSTALAÇÕES IDRAULICAS

3.1 INST. IDRAULICAS = II

II = INST. IDRAULICAS = 1,00 und

4.0 PINTURA

4.1 PINTURA LATEX INTERNA = PLI

PLI = ((PPE x 2) - PPEX) x HPM

PPE - PERÍMETRO DAS PAREDES EXISTENTES = 101,00 m

PPI - PERÍMETRO DAS PAREDES EXTERNAS = 49,60 m

HPD - ALTURA DO PÉ DIREITO = 2,80 m

PLI = ÁREA DA PINTURA LATEX INTERNA = 426,72 m²

4.2 PINTURA LATEX EXTERNA = PLE

PLE = (PEAL x HPM)

Emerson Patrick Alves Martins
Engenheiro Civil - CREA/CE 321456
RNP 061528981-9



Prefeitura Municipal de Mauriti
GOVERNO MUNICIPAL
CNPJ nº 07.655.269/0001-55



OBRA: EXECUÇÃO DE PINTURA E MANUTENÇÃO NA UNIDADE BÁSICA DE SAÚDE
LOCAL: DISTRITO DE SÃO MIGUEL / MUNICÍPIO DE MAURITI - CEARÁ

PPI - PERÍMETRO DAS PAREDES EXTERNAS =	49,60 m
HPM = ALTURA PÉ DIREITO MÉDIO=	2,80 m
PLE= ÁREA DA PINTURA LATEX EXTERNA =	138,88 m²
4.3 PIUNTURA EM ESQUADRIA DE FERRO = PEF	
PEF = (GF1 + GF2 x 2)	
GF1 = GRADE DE FERRO 1 = (1,00 x 1,20 x 2) x 1	2,40 m ²
APEF = ÁREA DE PINTURA EM ESQUADRIA DE FERRO =	2,40 m²
4.4 PINTURA EM ESQUADRIA DE MADEIRA = PEM	
PEM = (P1 + P2)=	
P1 = PORTA DE MADEIRA 1 = (2,00 x 2,10 x 2) x 1	8,40 m ²
P2 = PORTA DE MADEIRA 2 = (0,60 x 2,10 x 2) x 2	5,04 m ²
P3 = PORTA DE MADEIRA 3 = (0,80 x 2,10 x 2) x 6	20,16 m ²
APEM = ÁREA DE PINTURA EM ESQUADRIA DE MADEIRA =	33,60 m²
5.0 DIVERSOS	
AC = ÁREA CONSTRUIDA =	104,40 m ²
LGB = LIMPEZA GERAL DA OBRA =	104,40 m ²

Emerson Patrick Alves Martins
Engenheiro Civil - CREA/CE 321456
RNP 061528981-9



Prefeitura Municipal de Mauriti
GOVERNO MUNICIPAL
CNPJ nº 07.655.269/0001-55



OBRA: EXECUÇÃO DE PINTURA E MANUTENÇÃO NA UNIDADE BÁSICA DE SAÚDE						
LOCAL: DISTRITO DE SÃO MIGUEL / MUNICIPIO DE MAURITI - CEARÁ						
ORÇAMENTO GERAL DA OBRA						
Data: JULHO. / 2.019		Tabela Seinfra: 026.1 Desonerada		BDI: 25,00%		Leis Sociais: 85,20%
Num	Código	Discriminação	Quantidade	Un	P. Unitário	Preço Parcial
001 Grupo: ESQUADRIAS						
1.00	C1361	FECHADURA COMPLETA PARA PORTA INTERNA	8,00	UND	110,70	885,60
			TOTAL	R\$		885,60
002 Grupo: INSTALAÇÕES ELÉTRICAS						
1.00	C1947	PONTO ELÉTRICO, MATERIAL E EXECUÇÃO	6,00	PT	197,35	1.184,10
2.00	C1665	LUMINÁRIA FLUORESCENTE COMPLETA C/2 LÂMPADAS DE 20W	7,00	UND	81,85	572,95
3.00	C1666	LUMINÁRIA FLUORESCENTE COMPLETA C/2 LÂMPADAS DE 40W	3,00	UND	93,62	280,86
			TOTAL	R\$		2.037,91
003 Grupo: INSTALAÇÕES HIDRÁULICAS						
1.00	C1948	PONTO HIDRÁULICO, MATERIAL E EXECUÇÃO	5,00	PT	182,00	910,00
2.00	C1950	PONTO SANITÁRIO, MATERIAL E EXECUÇÃO	4,00	PT	168,89	675,56
3.00	C2505	TORNEIRA DE PRESSÃO CROMADA USO GERAL	4,00	UND	49,17	196,68
4.00	C1618	LAVATÓRIO DE LOUÇA BRANCA C/COLUNA, C/ TORNEIRA E ACESSÓRIOS	1,00	UND	458,91	458,91
5.00	C4068	BANCADA DE GRANITO CINZA E=2cm	1,00	M2	237,08	237,08
			TOTAL	R\$		2.478,23
004 Grupo: PINTURA						
1.00	C1615	LATEX DUAS DEMÃOS EM PAREDES INTERNAS S/MASSA	426,72	M2	16,30	6.955,54
2.00	C1614	LATEX DUAS DEMÃOS EM PAREDES EXTERNAS S/MASSA	138,88	M2	17,88	2.483,17
3.00	C1279	ESMALTE DUAS DEMÃOS EM ESQUADRIAS DE FERRO	2,40	M2	32,55	78,12
4.00	C1280	ESMALTE DUAS DEMÃOS EM ESQUADRIAS DE MADEIRA	33,60	M2	17,67	593,71
			TOTAL	R\$		10.110,54
005 Grupo: SERVIÇOS DIVERSOS						
1.00	C1628	LIMPEZA GERAL	104,40	M2	9,25	965,70
			TOTAL	R\$		965,70
				TOTAL SIMPLES:	R\$	16.477,98
				B D I 25%:	R\$	4.119,50
				TOTAL DA OBRA:	R\$	20.597,48

Emerson Patrick Alves Martins
Engenheiro Civil - CREA/CE 321456
RNP 061528981-9



Prefeitura Municipal de Mauriti
GOVERNO MUNICIPAL
CNPJ nº 07.655.269/0001-55



OBRA: EXECUÇÃO DE PINTURA E MANUTENÇÃO NA UNIDADE BÁSICA DE SAÚDE
LOCAL: DISTRITO DE SÃO MIGUEL / MUNICIPIO DE MAURITI - CEARÁ

RESUMO DO ORÇAMENTO

ITEM	SERVIÇOS	% TOTAL	TOTAL
001	ESQUADRIAS	4,30%	885,60
002	INSTALAÇÕES ELETRICAS	9,89%	2.037,91
003	INSTALAÇÕES HIDRAULICAS	12,03%	2.478,23
004	PINTURA	49,09%	10.110,54
005	SERVIÇOS DIVERSOS	4,69%	965,70
	TOTAL SIMPLES:	80,00%	16.477,98
	B D I 25%:	20,00%	4.119,50
	TOTAL GERAL:	100,00%	20.597,48

Emerson Patrick Alves Martins
Engenheiro Civil - CREA/CE 321456
RNP 061528981-9





Prefeitura Municipal de Mauriti
GOVERNO MUNICIPAL
CNPJ nº 07.655.269/0001-55



OBRA: EXECUÇÃO DE PINTURA E MANUTENÇÃO NA UNIDADE BÁSICA DE SAÚDE
LOCAL: DISTRITO DE SÃO MIGUEL / MUNICIPIO DE MAURITI - CEARÁ

CRONOGRAMA FÍSICO - FINANCEIRO

ITEM	SERVIÇOS	MÊS 01		TOTAL	%
		Valor(R\$)	%		
001	ESQUADRIAS	885,60	100,00	885,60	4,30
002	INSTALAÇÕES ELETRICAS	2.037,91	100,00	2.037,91	9,89
003	INSTALAÇÕES HIDRAULICAS	2.478,23	100,00	2.478,23	12,03
004	PINTURA	10.110,54	100,00	10.110,54	49,09
005	SERVIÇOS DIVERSOS	965,70	100,00	965,70	4,69
	TOTAL SIMPLES:	16.477,98	80,00%	16.477,98	80,00
	BDI 25 %:	4.119,50	20,00%	4.119,50	20,00
	TOTAL GERAL:	20.597,48	100,00%	20.597,48	100,00

Emerson Patrick Alves Martins
Engenheiro Civil - CREA/CE 321456
RNP 061528981-9



TABELA DE ESQUADRIAS

DESCRIÇÃO	DIMENSÕES
PM01	2,00 x 2,10
PM02	0,80 x 2,10
PM03	0,60 x 2,10
JM01	1,50 x 1,50
JM02	1,00 x 0,60
JM03	0,60 x 0,40

Emerson Patrick Alves Martins
Engenheiro Civil - CREA/CE 321456
RNP 061528981-9

Responsáveis:

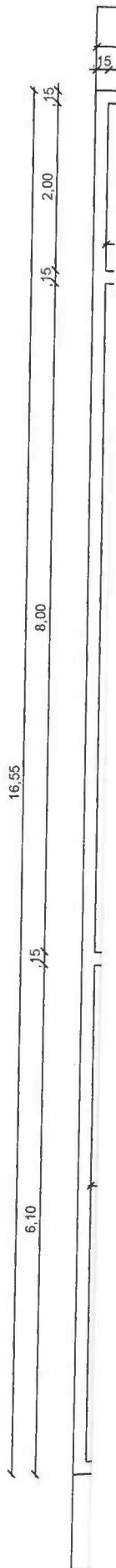

MARX2

CONSTRUÇÕES E PROJETOS
marx2projetos@bol.com.br
Fone: (88) 9604 0736

PROJETO
EXECUÇÃO DE PINTURA E MANUTENÇÃO NA UNIDADE BÁSICA DE SAÚDE

PROPRIETÁRIO
PREFEITURA DE MAURITI - CE

ENDEREÇO/OBRA

DISTRITO DE SÃO MIGUEL NO MUNICÍPIO DE MAURITI - CE

ASSUNTO

ARQUITETÔNICO

PRANCHA

- PLANTA BAIXA
- LEGENDA

01/01

PROJETO MAR2PROJETOS	DESENHO JADER MACHADO	ESCALA INDICADA	DATA JULHO/2019
-------------------------	--------------------------	--------------------	--------------------



Prefeitura Municipal de Mauriti
GOVERNO MUNICIPAL
CNPJ nº 07.655.269/0001-55



OBRA: EXECUÇÃO DE PINTURA E MANUTENÇÃO NA UNIDADE BÁSICA DE SAÚDE ELIAS PIMENTA
LOCAL: DISTRITO DE PALESTINA / MUNICÍPIO DE MAURITI - CEARÁ

DADOS ADIMISSÍVEIS:

ACO - ÁREA CONSTRUÍDA =	228,00 m ²
ACB - ÁREA DA COBERTA EXISTENTE =	240,00 m ²
PPE - PERÍMETRO DAS PAREDES EXISTENTES =	190,00 m
PPI - PERÍMETRO DAS PAREDES EXTERNAS =	88,00 m
HPD - ALTURA DO PÉ DIREITO =	3,00 m

1.0 ESQUADRIAS

1.1 FECHADURA = FC

FC = QFC

QFC = QUANTIDADE DE FECHADURA = 10,00 un

FC = FECHADURA = 10,00 un

2.0 INSTALAÇÕES ELÉTRICAS

2.1 INST. ELÉTRICAS = IE

IE = INST. ELÉTRICAS = 1,00 und

3.0 INSTALAÇÕES IDRAULICAS

3.1 INST. IDRAULICAS = II

II = INST. IDRAULICAS = 1,00 und

4.0 PINTURA

4.1 PINTURA LATEX INTERNA = PLI

PLI = ((PPE x 2) - PPEX) x HPM

PPE - PERÍMETRO DAS PAREDES EXISTENTES = 190,00 m

PPI - PERÍMETRO DAS PAREDES EXTERNAS = 88,00 m

HPD - ALTURA DO PÉ DIREITO = 3,00 m

PLI = ÁREA DA PINTURA LATEX INTERNA = 876,00 m²

4.2 PINTURA LATEX EXTERNA = PLE

PLE = (PEAL x HPM)

Emerson Patrick Alves Martins
Engenheiro Civil - CREA/CE 321456
RNP 061528981-9



Prefeitura Municipal de Mauriti
GOVERNO MUNICIPAL
CNPJ nº 07.655.269/0001-55



OBRA: EXECUÇÃO DE PINTURA E MANUTENÇÃO NA UNIDADE BÁSICA DE SAÚDE ELIAS PIMENTA
LOCAL: DISTRITO DE PALESTINA / MUNICÍPIO DE MAURITI - CEARÁ

PPI - PERÍMETRO DAS PAREDES EXTERNAS =	88,00 m
HPM = ALTURA PÉ DIREITO MÉDIO =	3,00 m
PLE = ÁREA DA PINTURA LATEX EXTERNA =	264,00 m²
4.3 PINTURA EM ESQUADRIA DE FERRO = PEF	
PEF = (GF1 x 2)	
GF1 = GRADE DE FERRO 1 = (2,00 x 1,20 x 2) x 1	4,80 m ²
APEF = ÁREA DE PINTURA EM ESQUADRIA DE FERRO =	4,80 m²
4.4 PINTURA EM ESQUADRIA DE MADEIRA = PEM	
PEM = (P1 + P2) =	
P1 = PORTA DE MADEIRA 1 = (2,50 x 2,20 x 2) x 1	11,00 m ²
P2 = PORTA DE MADEIRA 2 = (0,60 x 2,10 x 2) x 9	22,68 m ²
P3 = PORTA DE MADEIRA 3 = (0,80 x 2,10 x 2) x 10	33,60 m ²
APEM = ÁREA DE PINTURA EM ESQUADRIA DE MADEIRA =	67,28 m²
5.0 DIVERSOS	
AC = ÁREA CONSTRUIDA =	228,00 m ²
LGB = LIMPEZA GERAL DA OBRA =	228,00 m ²

Emerson Patrick Alves Martins
Engenheiro Civil - CREA/CE 321456
RNP 061528981-9



Prefeitura Municipal de Mauriti
GOVERNO MUNICIPAL
 CNPJ nº 07.655.269/0001-55



OBRA: EXECUÇÃO DE PINTURA E MANUTENÇÃO NA UNIDADE BÁSICA DE SAÚDE ELIAS PIMENTA						
LOCAL: DISTRITO DE PALESTINA / MUNICIPIO DE MAURITI - CEARÁ						
ORÇAMENTO GERAL DA OBRA						
Data: JULHO / 2.019		Tabela Seinfra: 026.1 Desonerada		BDI: 25,00%	Leis Sociais: 85,20%	
Num	Código	Discriminação	Quantidade	Un	P. Unitário	Preço Parcial
001 Grupo: ESQUADRIAS						
1.00	C1361	FECHADURA COMPLETA PARA PORTA INTERNA	10,00	UND	110,70	1.107,00
			TOTAL	R\$		1.107,00
002 Grupo: INSTALAÇÕES ELÉTRICAS						
1.00	C1947	PONTO ELÉTRICO, MATERIAL E EXECUÇÃO	9,00	PT	197,35	1.776,15
2.00	C1665	LUMINÁRIA FLUORESCENTE COMPLETA C/2 LÂMPADAS DE 20W	10,00	UND	81,85	818,50
3.00	C1666	LUMINÁRIA FLUORESCENTE COMPLETA C/2 LÂMPADAS DE 40W	7,00	UND	93,62	655,34
			TOTAL	R\$		3.249,99
003 Grupo: INSTALAÇÕES HIDRÁULICAS						
1.00	C1948	PONTO HIDRÁULICO, MATERIAL E EXECUÇÃO	10,00	PT	182,00	1.820,00
2.00	C1950	PONTO SANITÁRIO, MATERIAL E EXECUÇÃO	6,00	PT	168,89	1.013,34
3.00	C2505	TORNEIRA DE PRESSÃO CROMADA USO GERAL	8,00	UND	49,17	393,36
4.00	C1618	LAVATÓRIO DE LOUÇA BRANCA C/COLUNA, C/ TORNEIRA E ACESSÓRIOS	1,00	UND	458,91	458,91
5.00	C4068	BANCADA DE GRANITO CINZA E=2cm	1,00	M2	237,08	237,08
			TOTAL	R\$		3.922,69
004 Grupo: PINTURA						
1.00	C1615	LATEX DUAS DEMÃOS EM PAREDES INTERNAS S/MASSA	876,00	M2	16,30	14.278,80
2.00	C1614	LATEX DUAS DEMÃOS EM PAREDES EXTERNAS S/MASSA	264,00	M2	17,88	4.720,32
3.00	C1279	ESMALTE DUAS DEMÃOS EM ESQUADRIAS DE FERRO	4,80	M2	32,55	156,24
4.00	C1280	ESMALTE DUAS DEMÃOS EM ESQUADRIAS DE MADEIRA	67,28	M2	17,67	1.188,84
			TOTAL	R\$		20.344,20
005 Grupo: SERVIÇOS DIVERSOS						
1.00	C1628	LIMPEZA GERAL	228,00	M2	9,25	2.109,00
			TOTAL	R\$		2.109,00
					TOTAL SIMPLES:	R\$ 30.732,88
					B D I 25%:	R\$ 7.683,22
					TOTAL DA OBRA:	R\$ 38.416,10

Emerson Patrick Alves Martins
 Engenheiro Civil - CREA/CE 321456
 RNP 061528981-9



Prefeitura Municipal de Mauriti
GOVERNO MUNICIPAL
CNPJ nº 07.655.269/0001-55



OBRA: EXECU O DE PINTURA E MANUTEN O NA UNIDADE B SICA DE SA DE ELIAS PIMENTA
LOCAL: DISTRITO DE PALESTINA / MUNICIPIO DE MAURITI - CEAR 

RESUMO DO ORÇAMENTO

ITEM	SERVIÇOS	% TOTAL	TOTAL
001	ESQUADRIAS	2,88%	1.107,00
002	INSTALAÇÕES ELETRICAS	8,46%	3.249,99
003	INSTALAÇÕES HIDRAULICAS	10,21%	3.922,69
004	PINTURA	52,96%	20.344,20
005	SERVIÇOS DIVERSOS	5,49%	2.109,00
	TOTAL SIMPLES:	80,00%	30.732,88
	B D I 25%:	20,00%	7.683,22
	TOTAL GERAL:	100,00%	38.416,10

Emerson Patrick Alves Martins
Engenheiro Civil - CREA/CE 321456
RNP 061528981-9



Prefeitura Municipal de Mauriti
GOVERNO MUNICIPAL
CNPJ nº 07.655.269/0001-55



OBRA: EXECUÇÃO DE PINTURA E MANUTENÇÃO NA UNIDADE BÁSICA DE SAÚDE ELIAS PIMENTA
LOCAL: DISTRITO DE PALESTINA / MUNICIPIO DE MAURITI - CEARÁ

CRONOGRAMA FÍSICO - FINANCEIRO

ITEM	SERVIÇOS	MÊS 01		TOTAL	%
		Valor(R\$)	%		
001	ESQUADRIAS	1.107,00	100,00	1.107,00	2,88
002	INSTALAÇÕES ELETRICAS	3.249,99	100,00	3.249,99	8,46
003	INSTALAÇÕES HIDRAULICAS	3.922,69	100,00	3.922,69	10,21
004	PINTURA	20.344,20	100,00	20.344,20	52,96
005	SERVIÇOS DIVERSOS	2.109,00	100,00	2.109,00	5,49
	TOTAL SIMPLES:	30.732,88	80,00%	30.732,88	80,00
	BDI 25 %:	7.683,22	20,00%	7.683,22	20,00
	TOTAL GERAL:	38.416,10	100,00%	38.416,10	100,00

Emerson Patrick Alves Martins
Engenheiro Civil - CREA/CE 321456
RNR 061528981-9



LEGENDA PORTAS

- P1: 2.50 X 2.20
- P2: 0,80 X 2.10
- P3: 0.60 X 2.10
- P4: 1,50 X 2.10

JANELAS

- J1: 1,20 X 0,60
- J2: 1.10 X 1.50
- J3: 2,00 X 1.20
- J4: 1.00 X 0.50

42.65

Emerson Patrick Alves Martins
 Engenheiro Civil - CREA/CE 321456
 RNP 061528981-9

Responsáveis:



MARX2
 CONSTRUÇÕES E PROJETOS
 marx2projetos@bol.com.br
 Fone: (88) 9604 0736

PROJETO
EXECUÇÃO DE PINTURA E MANUTENÇÃO NA UNIDADE BÁSICA DE SAÚDE - ELIAS PIMENTA

PROPRIETÁRIO
PREFEITURA DE MAURITI - CE

ENDEREÇO/OBRA
DISTRITO DE PALESTINA NO MUNICIPIO DE MAURITI - CE

ASSUNTO
ARQUITETÔNICO PRANCHA

- PLANTA BAIXA
- LEGENDA

Emerson
Jader
Jm

01/01

PROJETO MAR2PROJETOS	DESENHO JADER MACHADO	ESCALA INDICADA	DATA JULHO/2019
-------------------------	--------------------------	--------------------	--------------------



Prefeitura Municipal de Mauriti
GOVERNO MUNICIPAL
CNPJ nº 07.655.269/0001-55



OBRA: EXECUÇÃO DE PINTURA E MANUTENÇÃO NA UNIDADE BÁSICA DE SAÚDE
LOCAL: DISTRITO DE NOVA SANTA CRUZ / MUNICÍPIO DE MAURITI - CEARÁ

DADOS ADIMISSÍVEIS:

ACO - ÁREA CONSTRUÍDA =	159,00 m ²
ACB - ÁREA DA COBERTA EXISTENTE =	167,00 m ²
PPE - PERÍMETRO DAS PAREDES EXISTENTES =	130,60 m
PPI - PERÍMETRO DAS PAREDES EXTERNAS =	61,40 m
HPD - ALTURA DO PÉ DIREITO =	3,00 m

1.0 ESQUADRIAS

1.1 FECHADURA = FC

FC = QFC

QFC = QUANTIDADE DE FECHADURA = 6,00 un

FC = FECHADURA = 6,00 un

2.0 INSTALAÇÕES ELÉTRICAS

2.1 INST. ELÉTRICAS = IE

IE = INST. ELÉTRICAS = 1,00 und

3.0 INSTALAÇÕES IDRAULICAS

3.1 INST. IDRAULICAS = II

II = INST. IDRAULICAS = 1,00 und

4.0 PINTURA

4.1 PINTURA LATEX INTERNA = PLI

PLI = ((PPE x 2) - PPEX) x HPM

PPE - PERÍMETRO DAS PAREDES EXISTENTES = 130,60 m

PPI - PERÍMETRO DAS PAREDES EXTERNAS = 61,40 m

HPD - ALTURA DO PÉ DIREITO = 3,00 m

PLI = ÁREA DA PINTURA LATEX INTERNA = 599,40 m²

4.2 PINTURA LATEX EXTERNA = PLE

PLE = (PEAL x HPM)

Emerson Patrick Alves Martins
Engenheiro Civil - CREA/CE 321456
RNP 061528981-9



Prefeitura Municipal de Mauriti
GOVERNO MUNICIPAL
CNPJ nº 07.655.269/0001-55



OBRA: EXECU O DE PINTURA E MANUTEN O NA UNIDADE B SICA DE SA DE
LOCAL: DISTRITO DE NOVA SANTA CRUZ / MUNICIPIO DE MAURITI - CEAR 

PPI - PER METRO DAS PAREDES EXTERNAS = 61,40 m
HPM = ALTURA P  DIREITO M DIO = 3,00 m

PLE =  REA DA PINTURA LATEX EXTERNA = 184,20 m²

4.3 PIUNTURA EM ESQUADRIA DE FERRO = PEF

PEF = (GF1 x 2)

GF1 = GRADE DE FERRO 1 = (1,50 x 1,20 x 2) x 1 3,60 m²

APEF =  REA DE PINTURA EM ESQUADRIA DE FERRO = 3,60 m²

4.4 PINTURA EM ESQUADRIA DE MADEIRA = PEM

PEM = (P1 + P2) =

P1 = PORTA DE MADEIRA 1 = (1,00 x 2,20 x 2) x 1 8,80 m²

P2 = PORTA DE MADEIRA 2 = (0,80 x 2,10 x 2) x 9 30,24 m²

P3 = PORTA DE MADEIRA 3 = (0,60 x 2,10 x 2) x 5 12,60 m²

APEM =  REA DE PINTURA EM ESQUADRIA DE MADEIRA = 51,64 m²

5.0 DIVERSOS

AC =  REA CONSTRUIDA = 159,00 m²

LGB = LIMPEZA GERAL DA OBRA = 159,00 m²

Emerson Patrick Alves Martins
Engenheiro Civil - CREA/CE 321456
RNP 061528981-9



Prefeitura Municipal de Mauriti
GOVERNO MUNICIPAL
 CNPJ nº 07.655.269/0001-55



OBRA: EXECUÇÃO DE PINTURA E MANUTENÇÃO NA UNIDADE BÁSICA DE SAÚDE						
LOCAL: DISTRITO DE NOVA SANTA CRUZ / MUNICÍPIO DE MAURITI - CEARÁ						
ORÇAMENTO GERAL DA OBRA						
Data: JULHO. / 2.019		Tabela Seinfra: 026.1 Desonerada		BDI: 25,00%	Leis Sociais: 85,20%	
Num	Código	Discriminação	Quantidade	Un	P. Unitário	Preço Parcial
001 Grupo: ESQUADRIAS						
1.00	C1361	FECHADURA COMPLETA PARA PORTA INTERNA	6,00	UND	110,70	664,20
			TOTAL	R\$		664,20
002 Grupo: INSTALAÇÕES ELÉTRICAS						
1.00	C1947	PONTO ELÉTRICO, MATERIAL E EXECUÇÃO	7,00	PT	197,35	1.381,45
2.00	C1665	LUMINÁRIA FLUORESCENTE COMPLETA C/2 LÂMPADAS DE 20W	10,00	UND	81,85	818,50
3.00	C1666	LUMINÁRIA FLUORESCENTE COMPLETA C/2 LÂMPADAS DE 40W	5,00	UND	93,62	468,10
			TOTAL	R\$		2.668,05
003 Grupo: INSTALAÇÕES HIDRÁULICAS						
1.00	C1948	PONTO HIDRÁULICO, MATERIAL E EXECUÇÃO	6,00	PT	182,00	1.092,00
2.00	C1950	PONTO SANITÁRIO, MATERIAL E EXECUÇÃO	3,00	PT	168,89	506,67
3.00	C2505	TORNEIRA DE PRESSÃO CROMADA USO GERAL	5,00	UND	49,17	245,85
4.00	C1618	LAVATÓRIO DE LOUÇA BRANCA C/COLUNA, C/ TORNEIRA E ACESSÓRIOS	1,00	UND	458,91	458,91
5.00	C4068	BANCADA DE GRANITO CINZA E=2cm	1,00	M2	237,08	237,08
			TOTAL	R\$		2.540,51
004 Grupo: PINTURA						
1.00	C1615	LATEX DUAS DEMÃOS EM PAREDES INTERNAS S/MASSA	599,40	M2	16,30	9.770,22
2.00	C1614	LATEX DUAS DEMÃOS EM PAREDES EXTERNAS S/MASSA	184,20	M2	17,88	3.293,50
3.00	C1279	ESMALTE DUAS DEMÃOS EM ESQUADRIAS DE FERRO	3,60	M2	32,55	117,18
4.00	C1280	ESMALTE DUAS DEMÃOS EM ESQUADRIAS DE MADEIRA	51,64	M2	17,67	912,48
			TOTAL	R\$		14.093,38
005 Grupo: SERVIÇOS DIVERSOS						
1.00	C1628	LIMPEZA GERAL	159,00	M2	9,25	1.470,75
			TOTAL	R\$		1.470,75
					TOTAL SIMPLES:	R\$ 21.436,89
					B D I 25%:	R\$ 5.359,22
					TOTAL DA OBRA:	R\$ 26.796,11

Emerson Patrick Alves Martins
 Engenheiro Civil - CREA/CE 321456
 RNP 061528981-9



Prefeitura Municipal de Mauriti
GOVERNO MUNICIPAL
CNPJ nº 07.655.269/0001-55



OBRA: EXECUÇÃO DE PINTURA E MANUTENÇÃO NA UNIDADE BÁSICA DE SAÚDE
LOCAL: DISTRITO DE NOVA SANTA CRUZ / MUNICIPIO DE MAURITI - CEARÁ

RESUMO DO ORÇAMENTO

ITEM	SERVIÇOS	% TOTAL	TOTAL
001	ESQUADRIAS	2,48%	664,20
002	INSTALAÇÕES ELETRICAS	9,96%	2.668,05
003	INSTALAÇÕES HIDRAULICAS	9,48%	2.540,51
004	PINTURA	52,59%	14.093,38
005	SERVIÇOS DIVERSOS	5,49%	1.470,75
	TOTAL SIMPLES:	80,00%	21.436,89
	B D I 25%:	20,00%	5.359,22
	TOTAL GERAL:	100,00%	26.796,11

Emerson Patrick Alves Martins
Engenheiro Civil - CREA/CE 701456
RNP 061528981



Prefeitura Municipal de Mauriti
GOVERNO MUNICIPAL
CNPJ nº 07.655.269/0001-55



OBRA: EXECUÇÃO DE PINTURA E MANUTENÇÃO NA UNIDADE BÁSICA DE SAÚDE
LOCAL: DISTRITO DE NOVA SANTA CRUZ / MUNICIPIO DE MAURITI - CEARÁ

CRONOGRAMA FÍSICO - FINANCEIRO

ITEM	SERVIÇOS	MÊS 01		TOTAL	%
		Valor(R\$)	%		
001	ESQUADRIAS	664,20	100,00	664,20	2,48
002	INSTALAÇÕES ELETRICAS	2.668,05	100,00	2.668,05	9,96
003	INSTALAÇÕES HIDRAULICAS	2.540,51	100,00	2.540,51	9,48
004	PINTURA	14.093,38	100,00	14.093,38	52,59
005	SERVIÇOS DIVERSOS	1.470,75	100,00	1.470,75	5,49
	TOTAL SIMPLES:	21.436,89	80,00%	21.436,89	80,00
	BDI 25 %:	5.359,22	20,00%	5.359,22	20,00
	TOTAL GERAL:	26.796,11	100,00%	26.796,11	100,00

Emerson Patrick Alves Martins
Engenheiro Civil - CREA/CE 32111-0
RNP 061528981-9