



PREFEITURA DE MAURITI

PLANILHA ORÇAMENTÁRIA

OBRA: CONSTRUÇÃO DE DOIS POÇOS TUBULARES PROFUNDOS
LOCAL: SÍTIO OLHO D'ÁGUA DO PAU E SÍTIO SÃO FÉLIX, ZONA RURAL DO MUNICÍPIO DE MAURITI - CE
GERÊNCIA: PREFEITURA MUNICIPAL DE MAURITI
BDI: Serviço = 30,00% | Insumo = 15,00%

PONTE DE PREÇOS	
Tabela SINAPI-CE.28.1 - Com Desoneração	
Tabela SINAPI-CE.10 / 2023 - Com Desoneração	

ITEM	CÓDIGO	Tabela	Serviço T. Insumo	Serviços	UNID	QUANT	PREÇO UNITÁRIO (SEM BDI)	PREÇO UNITÁRIO COM BDI	PREÇO TOTAL COM BDI
2.5.4	88489	SINAPI	S	PINTURA LATEX ACRILICA PREMIUM, APLICAÇÃO MANUAL EM PAREDES, DUAS DEMÃOS. AF. 04/2023	M2	61,28	9,89	12,86	788,06
2.5.5	100759	SINAPI	S	PINTURA COM TINTA ALQUÍDICA DE ACABAMENTO (ESMALTE SINTÉTICO BRILHANTE) PULVERIZADA SOBRE SUPERFÍCIES METÁLICAS (EXCETO PERFIL) EXECUTADO EM OBRA (02 DEMÃOS). AF. 01/2020 PE	M2	2,72	44,81	58,25	158,44
TOTAL GERAL									280.240,65
Com BDI									

Emerson Patrick Alves Martins
 Engenheiro Civil - CREA/CE 321456
 RNP 061528971-9

ec





PREFEITURA DE MAURITI



OBRA: - CONSTRUÇÃO DE DOIS POÇOS TUBULARES PROFUNDOS

LOCAL: - SÍTIO OLHO D'ÁGUA DO PAU E SÍTIO SÃO FÉLIX, ZONA RURAL DO MUNICÍPIO DE MAURITI - CE

GERÊNCIA: - PREFEITURA MUNICIPAL DE MAURITI

BDI: - Serviço = 30,00% | Insumo = 15,00%

RESUMO DO ORÇAMENTO

ITEM	DESCRIÇÃO	% TOTAL	TOTAL COM BDI
1.0	CONSTRUÇÃO DE POÇO TUBULAR NO SÍTIO OLHO D'ÁGUA DO PAU COM 130,00 M DE PROFUNDIDADE	47,44%	132.955,05
1.1	SERVIÇOS PRELIMINARES	0,77%	2.164,54
1.2	CAPTAÇÃO - SERVIÇOS	26,11%	73.172,10
1.3	CAPTAÇÃO - MATERIAIS	10,89%	30.504,45
1.4	ABRIGO DO QUADRO DE COMANDO DA CAPTAÇÃO	2,77%	7.771,12
1.5	URBANIZAÇÃO DA ÁREA DA CAPTAÇÃO	6,90%	19.342,84
2.0	CONSTRUÇÃO DE POÇO TUBULAR NO SÍTIO SÃO FÉLIX COM 155,00 M DE PROFUNDIDADE	52,54%	147.285,60
2.1	SERVIÇOS PRELIMINARES	0,77%	2.164,54
2.2	CAPTAÇÃO - SERVIÇOS	29,93%	83.888,35
2.3	CAPTAÇÃO - MATERIAIS	12,17%	34.118,75
2.4	ABRIGO DO QUADRO DE COMANDO DA CAPTAÇÃO	2,77%	7.771,12
2.5	URBANIZAÇÃO DA ÁREA DA CAPTAÇÃO	6,90%	19.342,84
TOTAL GERAL COM BDI		100,00%	280.240,65

Emerson Patrick Alves Martins
Engenheiro CIVIL - CREA/CE 321456
RNP 061528971-9





PREFEITURA DE MAURITI

OBRA: - CONSTRUÇÃO DE DOIS POÇOS TUBULARES PROFUNDOS

LOCAL: - SÍTIO OLHO D'ÁGUA DO PAU E SÍTIO SÃO FÉLIX, ZONA RURAL DO MUNICÍPIO DE MAURITI - CE

GERÊNCIA: - PREFEITURA MUNICIPAL DE MAURITI

BDI: - Serviço = 30,00% | Insumo = 15,00%

CRONOGRAMA FÍSICO-FINANCEIRO

ITEM	DESCRIÇÃO	TOTAL COM BDI	30 DIAS	60 DIAS	ACUMULADO
1.0	CONSTRUÇÃO DE POÇO TUBULAR NO SÍTIO OLHO D'ÁGUA DO PAU COM 130,00 M DE PROFUNDIDADE	132.955,05	100,00%	0,00%	100,00%
			132.955,05	0,00	132.955,05
2.0	CONSTRUÇÃO DE POÇO TUBULAR NO SÍTIO SÃO FÉLIX COM 155,00 M DE PROFUNDIDADE	147.285,60	0,00%	100,00%	100,00%
			0,00	147.285,60	147.285,60
PORCENTAGEM		100,00%	47,44%	52,56%	100,00%
TOTAL GERAL		280.240,65	132.955,05	147.285,60	280.240,65

Emerson Patrício Alves Martins
Engenheiro Civil - CREA/CE 321456
RNP 041528971-9





PREFEITURA DE MAURITI



OBRA: CONSTRU O DE DOIS PO OS TUBULARES PROFUNDOS
LOCAL: S TIO OLHO D' GUA DO PAU E S TIO S O F LIX, ZONA RURAL DO MUNIC PIO DE MAURITI - CE
GER NCIA: PREFEITURA MUNICIPAL DE MAURITI
BDI: Servi o = 30,00% | Insumo = 15,00%

COMPOSI O DA TAXA DE BENEF CIOS E DESPESAS INDIRETAS - BDI

F rmula do BDI:

COMPOSI�O DE BDI - SERVI�OS SEM DESONERA�O		
COD	DESCRI�O	%
	Despesas indiretas	
AC	Administra�o Central	3,50
DF	Despesas financeiras	0,94
R	Riscos	1,00
	Beneficio	
S + G	Garantia/seguros	0,29
L	Lucro	6,74
	Impostos	
	PIS	0,65
	COFINS	3,00
	ISS	5,00
	CPRB (4,5%, Apenas quando tiver desonera�o INSS)	4,50
	TOTAL DOS IMPOSTOS	13,15
	BDI =	30,00%

Emerson Patrick Alves Martins
Engenheiro Civil - CREA/CE 321456
RNP 061528971-9



Handwritten mark or signature



PREFEITURA DE MAURITI

OBRA: CONSTRUÇÃO DE DOIS POÇOS TUBULARES PROFUNDOS
LOCAL: SÍTIO OLHO D'ÁGUA DO PAU E SÍTIO SÃO FÉLIX, ZONA RURAL DO MUNICÍPIO DE MAURITI - CE
GERÊNCIA: PREFEITURA MUNICIPAL DE MAURITI
BDI: Serviço = 30,00% | Insumo = 15,00%

COMPOSIÇÃO DA TAXA DE BENEFÍCIOS E DESPESAS INDIRETAS - BDI

Fórmula do BDI:

COMPOSIÇÃO DE BDI - MATERIAIS		
COD	DESCRIÇÃO	%
	Despesas Indiretas	
AC	Administração Central	3,45
DF	Despesas financeiras	0,85
R	Riscos	0,85
	Beneficio	
S + G	Garantia/seguros	0,48
L	Lucro	4,86
	Impostos	
I	Impostos	3,65
	PIS	0,65
	COFINS	3,00
	ISS	
	CPRB (4,5%, Apenas quando tiver desoneração INSS)	
	TOTAL DOS IMPOSTOS	3,65
	BDI =	15,00%

Emerson Patrick Alves Martins
Engenheiro Civil - CREA/CE 321456
RNP 061528971-9





PREFEITURA DE MAURITI



OBRA: CONSTRUÇÃO DE POÇOS TUBULARES PROFUNDOS
LOCAL: DIVERSAS LOCALIDADES NO MUNICÍPIO DE PORTEIRAS - CE
GERÊNCIA: PREFEITURA MUNICIPAL DE MAURITI
BDI: Serviço = 30,00% | Insumo = 15,00%

ENCARGOS SOCIAIS SOBRE A MÃO DE OBRA

CODIGO	DESCRICAO	COM DESONERACAO	
		HORISTA %	MENSALISTA %
GRUPO A			
A1	INSS	Não Incide	Não Incide
A2	SESI	1,50%	1,50%
A3	SENAI	1,00%	1,00%
A4	INCRA	0,20%	0,20%
A5	SEBRAE	0,60%	0,60%
A6	Salário Educação	2,50%	2,50%
A7	Seguro Contra Acidentes de Trabalho	3,00%	3,00%
A8	FGTS	8,00%	8,00%
A9	SECONCI	Não incide	Não Incide
A	Total	16,80%	16,80%
GRUPO B			
B1	Repouso Semanal Remunerado	17,85%	Não Incide
B2	Feridos	3,71%	Não Incide
B3	Auxílio - Enfermidade	0,87%	0,66%
B4	13º Salário	11,03%	8,33%
B5	Licença Paternidade	0,07%	0,05%
B6	Faltas Justificadas	0,74%	0,56%
B7	Dias de Chuvas	1,59%	Não Incide
B8	Auxílio Acidente de Trabalho	0,11%	0,08%
B9	Férias Gozadas	12,35%	9,33%
B10	Salário Maternidade	0,04%	0,03%
B	Total	48,36%	19,04%
GRUPO C			
C1	Aviso Prévio Indenizado	5,52%	4,17%
C2	Aviso Prévio Trabalhado	0,13%	0,10%
C3	Férias Indenizadas	1,72%	1,30%
C4	Depósito Rescisão Sem Justa Causa	2,87%	2,17%
C5	Indenização Adicional	0,46%	0,35%
C	Total	10,70%	8,09%
GRUPO D			
D1	Reincidência de Grupo A sobre Grupo B	8,12%	3,20%
D2	Reincidência de Grupo A sobre Aviso Prévio Trabalhado e Reincidência de FGTS sobre Aviso Prévio Indenizado	0,46%	0,35%
D	Total	8,58%	3,55%
TOTAL (A+B+C+D)		64,24%	47,16%

Emerson Patrick Alves Martins
Engenheiro Civil - CREA/CE 321456
RNP 06 | 528971-9





PREFEITURA DE MAURITI

OBRA: - CONSTRUÇÃO DE DOIS POÇOS TUBULARES PROFUNDOS

LOCAL: - SÍTIO OLHO D'ÁGUA DO PAU E SÍTIO SÃO FÉLIX, ZONA RURAL DO MUNICÍPIO DE MAURITI - CE

COMPOSIÇÕES DO ORÇAMENTO

Tabelas de Referência de Custos: Seinfra-CE 28.1 Com Desoneração e SINAPI-CE 10/2023 Com Desoneração

103689 FORNECIMENTO E INSTALAÇÃO DE PLACA DE OBRA COM CHAPA GALVANIZADA E ESTRUTURA DE MADEIRA. AF_03/2022_PS (M2)						
Material		FONTE	UNID.	COEFICIENTE	PREÇO UNITÁRIO	TOTAL
00004813	PLACA DE OBRA (PARA CONSTRUÇÃO CIVIL) EM CHAPA GALVANIZADA *N. 22*, ADESIVADA, DE *2,4 X 1,2* M (SEM POSTES PARA FIXAÇÃO)	SINAPI	M2	1,00000000	R\$ 250,00	R\$ 250,00
00005065	PREGO DE AÇO POLIDO COM CABECA 10 X 10 (7/8 X 17)	SINAPI	KG	0,01130000	R\$ 25,67	R\$ 0,29
00005069	PREGO DE AÇO POLIDO COM CABECA 17 X 27 (2 1/2 X 11)	SINAPI	KG	0,01320000	R\$ 13,76	R\$ 0,18
00004508	SARRAFO *2,5 X 10* CM EM PINUS, MISTA OU EQUIVALENTE DA REGIÃO BRUTA	SINAPI	M	3,20830000	R\$ 5,86	R\$ 18,80
TOTAL Material:						R\$ 269,27
Mão de Obra com Encargos Complementares						
		FONTE	UNID.	COEFICIENTE	PREÇO UNITÁRIO	TOTAL
88262	CARPINTEIRO DE FORMAS COM ENCARGOS COMPLEMENTARES	SINAPI	H	0,37280000	R\$ 24,10	R\$ 8,98
88316	SERVEANTE COM ENCARGOS COMPLEMENTARES	SINAPI	H	1,11860000	R\$ 18,62	R\$ 20,82
TOTAL Mão de Obra com Encargos Complementares:						R\$ 29,80
Serviço						
		FONTE	UNID.	COEFICIENTE	PREÇO UNITÁRIO	TOTAL
102234	PINTURA IMUNIZANTE PARA MADEIRA, 2 DEMÃOS. AF_01/2021	SINAPI	M2	0,50000000	R\$ 22,22	R\$ 11,11
TOTAL Serviço:						R\$ 11,11
TOTAL SIMPLES:						R\$ 310,18
ENCARGOS INCLUSOS (84.44%):						R\$ 10,51
VALOR BDI (30.00%):						R\$ 93,05
TOTAL GERAL:						R\$ 403,23

98524 LIMPEZA MANUAL DE VEGETAÇÃO EM TERRENO COM ENXADA. AF_05/2018 (M2)						
Mão de Obra com Encargos Complementares						
		FONTE	UNID.	COEFICIENTE	PREÇO UNITÁRIO	TOTAL
88441	JARDINEIRO COM ENCARGOS COMPLEMENTARES	SINAPI	H	0,07180000	R\$ 18,98	R\$ 1,36
88316	SERVEANTE COM ENCARGOS COMPLEMENTARES	SINAPI	H	0,07180000	R\$ 18,62	R\$ 1,33
TOTAL Mão de Obra com Encargos Complementares:						R\$ 2,69
TOTAL SIMPLES:						R\$ 2,69
ENCARGOS INCLUSOS (84.44%):						R\$ 0,75
VALOR BDI (30.00%):						R\$ 0,81
TOTAL GERAL:						R\$ 3,50

17332 PERFURAÇÃO DE POÇO PROFUNDO D=6" COMPLETAMENTE EXECUTADO (M)						
Material		FONTE	UNID.	COEFICIENTE	PREÇO UNITÁRIO	TOTAL
17332	PERFURAÇÃO DE POÇO PROFUNDO D=6" COMPLETAMENTE EXECUTADO	SEINFRA	M	1,00000000	R\$ 372,7400	R\$ 372,7400
TOTAL Material:						R\$ 372,7400
TOTAL SIMPLES:						R\$ 372,74
ENCARGOS INCLUSOS:						R\$ 0,00
VALOR BDI (15.00%):						R\$ 55,91
TOTAL GERAL:						R\$ 428,69

Emerson Fátima Alves Martins
Engenheiro Civil - CREA/CE 321456
RNP 061528971-9





PREFEITURA DE MAURITI

OBRA: - CONSTRUÇÃO DE DOIS POÇOS TUBULARES PROFUNDOS

LOCAL: - SÍTIO OLHO D'ÁGUA DO PAU E SÍTIO SÃO FÉLIX, ZONA RURAL DO MUNICÍPIO DE MAURITI - CE

COMPOSIÇÕES DO ORÇAMENTO

Tabelas de Referência de Custos: Seinfra-CE 28.1 Com Desoneração e SINAPI-CE 10/2023 Com Desoneração

Equipamento Custo Horário		FONTE	UNID.	COEFICIENTE	PREÇO UNITÁRIO	TOTAL
10572	BOMBA SUBMERSÍVEL ABS (CHI)	SEINFRA	H	24,00000000	R\$ 0,9409	R\$ 22,5816
10686	BOMBA SUBMERSÍVEL ABS (CHP)	SEINFRA	H	24,00000000	R\$ 1,5238	R\$ 36,5712
10740	GRUPO GERADOR 145 KVA (CHP)	SEINFRA	H	24,00000000	R\$ 175,9958	R\$ 4.223,8992
TOTAL Equipamento Custo Horário:						R\$ 4.283,0520
Mão de Obra		FONTE	UNID.	COEFICIENTE	PREÇO UNITÁRIO	TOTAL
10037	AJUDANTE	SEINFRA	H	72,00000000	R\$ 19,1000	R\$ 1.375,2000
12434	TECNICO INDUSTRIAL	SEINFRA	H	24,00000000	R\$ 26,3700	R\$ 632,8800
TOTAL Mão de Obra:						R\$ 2.008,0800
TOTAL SIMPLES:						R\$ 6.291,13
ENCARGOS INCLUSOS (84,44%):						R\$ 1.576,29
VALOR BDI (30,00%):						R\$ 1.887,34
TOTAL GERAL:						R\$ 9.176,47

Equipamento Custo Horário		FONTE	UNID.	COEFICIENTE	PREÇO UNITÁRIO	TOTAL
10700	CAMINHONETE SAVEIRO (CHP)	SEINFRA	H	8,00000000	R\$ 79,4826	R\$ 635,8608
10737	ESMERILHADEIRA INDUSTRIAL (CHP)	SEINFRA	H	16,00000000	R\$ 0,3554	R\$ 5,6864
10771	TALHA MANUAL (CHP)	SEINFRA	H	16,00000000	R\$ 0,2666	R\$ 4,2656
TOTAL Equipamento Custo Horário:						R\$ 645,8128
Mão de Obra		FONTE	UNID.	COEFICIENTE	PREÇO UNITÁRIO	TOTAL
10037	AJUDANTE	SEINFRA	H	16,00000000	R\$ 19,1000	R\$ 305,6000
11530	MONTADOR	SEINFRA	H	16,00000000	R\$ 24,1600	R\$ 386,5600
12543	SERVEnte	SEINFRA	H	32,00000000	R\$ 18,4600	R\$ 590,7200
TOTAL Mão de Obra:						R\$ 1.282,8800
TOTAL SIMPLES:						R\$ 1.928,69
ENCARGOS INCLUSOS (84,44%):						R\$ 932,15
VALOR BDI (30,00%):						R\$ 578,61
TOTAL GERAL:						R\$ 2.507,30

Emerson Patrício Alves Martins
Engenheiro Civil - CREA/CE 521486
RNP 061528971-9





PREFEITURA DE MAURITI

OBRA: - CONSTRUÇÃO DE DOIS POÇOS TUBULARES PROFUNDOS

LOCAL: - SÍTIO OLHO D'ÁGUA DO PAU E SÍTIO SÃO FÉLIX, ZONA RURAL DO MUNICÍPIO DE MAURITI - CE

COMPOSIÇÕES DO ORÇAMENTO

Tabelas de Referência de Custos: Seinfra-CE 28.1 Com Desoneração e SINAPI-CE 10/2023 Com Desoneração

C3453 MONTAGEM DAS INSTALAÇÕES ELÉTRICAS, ELEVATÓRIA VAZÃO ATÉ 10 l/s (UN)						
Mão de Obra		FORTE	UNID	COEFICIENTE	PREÇO UNITÁRIO	TOTAL
10037	AJUDANTE	SEINFRA	H	64,00000000	R\$ 19,1000	R\$ 1.222,4000
12312	ELETRICISTA	SEINFRA	H	32,00000000	R\$ 24,1600	R\$ 772,8000
12391	PEDREIRO	SEINFRA	H	16,00000000	R\$ 24,1600	R\$ 386,5600
12543	SERVENTE	SEINFRA	H	16,00000000	R\$ 18,4600	R\$ 295,3600
TOTAL Mão de Obra:						R\$ 2.677,1200
TOTAL SIMPLES:						R\$ 2.677,12
ENCARGOS INCLUSOS (84,44%):						R\$ 1.714,29
VALOR BDI (30,00%):						R\$ 803,14
TOTAL GERAL:						R\$ 3.480,26

C3416 INSTALAÇÃO ELETROMECÂNICA DE CONJUNTO MOTO-BOMBA DE 4 À 7,5 CV (UN)						
Equipamento Custo Horário		FORTE	UNID	COEFICIENTE	PREÇO UNITÁRIO	TOTAL
10771	TALHA MANUAL (CHP)	SEINFRA	H	5,00000000	R\$ 0,2666	R\$ 1,3330
TOTAL Equipamento Custo Horário:						R\$ 1,3330

Mão de Obra		FORTE	UNID	COEFICIENTE	PREÇO UNITÁRIO	TOTAL
12320	ENCANADOR	SEINFRA	H	30,00000000	R\$ 23,4800	R\$ 704,4000
11530	MONTADOR	SEINFRA	H	30,00000000	R\$ 24,1600	R\$ 724,8000
12543	SERVENTE	SEINFRA	H	30,00000000	R\$ 18,4600	R\$ 553,8000
TOTAL Mão de Obra:						R\$ 1.983,0000
TOTAL SIMPLES:						R\$ 1.984,33
ENCARGOS INCLUSOS (84,44%):						R\$ 1.257,07
VALOR BDI (30,00%):						R\$ 595,30
TOTAL GERAL:						R\$ 2.579,63

Emerson Patrick Alves Martins
Engenheiro Civil - CREA/CE 521456
RNP 061528971-9





PREFEITURA DE MAURITI

OBRA: - CONSTRUÇÃO DE DOIS POÇOS TUBULARES PROFUNDOS

LOCAL: - SÍTIO OLHO D'ÁGUA DO PAU E SÍTIO SÃO FÉLIX, ZONA RURAL DO MUNICÍPIO DE MAURITI - CE

COMPOSIÇÕES DO ORÇAMENTO

Tabelas de Referência de Custos: Seinfra-CE 28.1 Com Desoneração e SINAPI-CE 10/2023 Com Desoneração

C2065 QUADRO DE COMANDO DE BOMBAS - COMPLETO (UN)						
Material		FORTE	UNID	COEFICIENTE	PREÇO UNITÁRIO	TOTAL
10195	BARRAMENTO TERRA P/ BAIXA TENSÃO	SEINFRA	UN	1,00000000	R\$ 33,6000	R\$ 33,6000
10200	BASE FUSIVEL DIAZED 63A. COMPLETA	SEINFRA	UN	1,00000000	R\$ 54,1600	R\$ 54,1600
10436	CAIXA TIPO 'J' 50X60X27CM	SEINFRA	UN	1,00000000	R\$ 89,8800	R\$ 89,8800
11007	DISJUNTOR TRIPOLAR 20A	SEINFRA	UN	1,00000000	R\$ 60,1300	R\$ 60,1300
11205	FUSIVEL DIAZED 63A	SEINFRA	UN	1,00000000	R\$ 4,7700	R\$ 4,7700
11692	PONTE DE CRUZAMENTO EM CAIXAS DERIVAÇÃO/LIGAÇÃO	SEINFRA	UN	1,00000000	R\$ 11,5100	R\$ 11,5100
TOTAL Material:						R\$ 254,0500
Mão de Obra		FORTE	UNID	COEFICIENTE	PREÇO UNITÁRIO	TOTAL
10042	AJUDANTE DE ELETRICISTA	SEINFRA	H	3,50000000	R\$ 19,1000	R\$ 66,8500
12312	ELETRICISTA	SEINFRA	H	3,50000000	R\$ 24,1500	R\$ 84,5250
TOTAL Mão de Obra:						R\$ 151,3750
TOTAL SIMPLES:						R\$ 405,43
ENCARGOS INCLUSOS (84.44%):						R\$ 96,10
VALOR BDI (30.00%):						R\$ 121,63
TOTAL GERAL:						R\$ 527,06

96620 LASTRO DE CONCRETO MAGRO, APLICADO EM PISOS, LAJES SOBRE SOLO OU RADIEIS. AF_08/2017 (M3)						
Mão de Obra com Encargos Complementares		FORTE	UNID	COEFICIENTE	PREÇO UNITÁRIO	TOTAL
88309	PEDREIRO COM ENCARGOS COMPLEMENTARES	SINAPI	H	5,43700000	R\$ 24,45	R\$ 132,93
88316	SERVENTE COM ENCARGOS COMPLEMENTARES	SINAPI	H	1,48300000	R\$ 18,62	R\$ 27,61
TOTAL Mão de Obra com Encargos Complementares:						R\$ 160,54
Serviço		FORTE	UNID	COEFICIENTE	PREÇO UNITÁRIO	TOTAL
94968	CONCRETO MAGRO PARA LASTRO, TRAÇO 1:4,5:4,5 (EM MASSA SECA DE CIMENTO/ AREIA MÉDIA/ BRITA 1) - PREPARO MECÂNICO COM BETONEIRA 600 L. AF_05/2021	SINAPI	M3	1,13000000	R\$ 424,84	R\$ 480,06
TOTAL Serviço:						R\$ 480,06
TOTAL SIMPLES:						R\$ 640,60
ENCARGOS INCLUSOS (84.44%):						R\$ 72,19
VALOR BDI (30.00%):						R\$ 192,18
TOTAL GERAL:						R\$ 832,78

Emerson Pereira Alves Martins
Engenheiro Civil - CREA/CE 521456
RNP 061526971-9



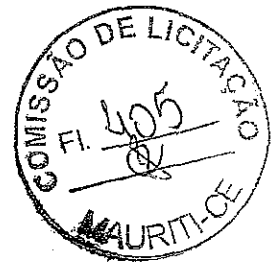

PREFEITURA DE MAURITI

OBRA: - CONSTRUÇÃO DE DOIS POÇOS TUBULARES PROFUNDOS

LOCAL: - SÍTIO OLHO D'ÁGUA DO PAU E SÍTIO SÃO FÉLIX, ZONA RURAL DO MUNICÍPIO DE MAURITI - CE

COMPOSIÇÕES DO ORÇAMENTO

Tabelas de Referência de Custos: Seinfra-CE 28.1 Com Desoneração e SINAPI-CE 10/2023 Com Desoneração

00000761 BOMBA SUBMERSA PARA POCOS TUBULARES PROFUNDOS DIAMETRO DE 4 POLEGADAS, ELETRICA, TRIFASICA, POTENCIA 5,42 HP, 15 ESTAGIOS, BOCAL DE DESCARGA DIAMETRO DE 2 POLEGADAS, HM/Q = 18 M / 18,10 M3/H A 121 M / 2,90 M3/H (UN)						
Equipamento		FONTE	UNID	COEFICIENTE	PREÇO UNITÁRIO	TOTAL
00000761	BOMBA SUBMERSA PARA POCOS TUBULARES PROFUNDOS DIAMETRO DE 4 POLEGADAS, ELETRICA, TRIFASICA, POTENCIA 5,42 HP, 15 ESTAGIOS, BOCAL DE DESCARGA DIAMETRO DE 2 POLEGADAS, HM/Q = 18 M / 18,10 M3/H A 121 M / 2,90 M3/H	SINAPI	UN	1,00000000	R\$ 8.129,36	R\$ 8.129,36
TOTAL Equipamento:						R\$ 8.129,36
TOTAL SIMPLES:						R\$ 8.129,36
ENCARGOS INCLUSOS:						R\$ 0,00
VALOR BDI (15.00%):						R\$ 1.219,40
TOTAL GERAL:						R\$ 9.348,76

00004181 NIPLA DE FERRO GALVANIZADO, COM ROSCA BSP, DE 2" (UN)						
Material		FONTE	UNID	COEFICIENTE	PREÇO UNITÁRIO	TOTAL
00004181	NIPLA DE FERRO GALVANIZADO, COM ROSCA BSP, DE 2"	SINAPI	UN	1,00000000	R\$ 39,24	R\$ 39,24
TOTAL Material:						R\$ 39,24
TOTAL SIMPLES:						R\$ 39,24
ENCARGOS INCLUSOS:						R\$ 0,00
VALOR BDI (15.00%):						R\$ 5,89
TOTAL GERAL:						R\$ 45,13

00003930 LUVA DE REDUCAO DE FERRO GALVANIZADO, COM ROSCA BSP, DE 3" X 2" (UN)						
Material		FONTE	UNID	COEFICIENTE	PREÇO UNITÁRIO	TOTAL
00003930	LUVA DE REDUCAO DE FERRO GALVANIZADO, COM ROSCA BSP, DE 3" X 2"	SINAPI	UN	1,00000000	R\$ 116,37	R\$ 116,37
TOTAL Material:						R\$ 116,37
TOTAL SIMPLES:						R\$ 116,37
ENCARGOS INCLUSOS:						R\$ 0,00
VALOR BDI (15.00%):						R\$ 17,46
TOTAL GERAL:						R\$ 133,83

15781 TUBO EDUTOR PVC DN 65 (M)						
Material		FONTE	UNID	COEFICIENTE	PREÇO UNITÁRIO	TOTAL
15781	TUBO EDUTOR PVC DN 65	SEINFRA	M	1,00000000	R\$ 73,4600	R\$ 73,4600
TOTAL Material:						R\$ 73,4600
TOTAL SIMPLES:						R\$ 73,46
ENCARGOS INCLUSOS:						R\$ 0,00
VALOR BDI (15.00%):						R\$ 11,02
TOTAL GERAL:						R\$ 84,48

Emerson Patrick Alves Martins
Engenheiro Civil - CREA/CE 321456
RNP CE 1528971-9





PREFEITURA DE MAURITI

OBRA: - CONSTRUÇÃO DE DOIS POÇOS TUBULARES PROFUNDOS

LOCAL: - SÍTIO OLHO D'ÁGUA DO PAU E SÍTIO SÃO FÉLIX, ZONA RURAL DO MUNICÍPIO DE MAURITI - CE

COMPOSIÇÕES DO ORÇAMENTO

Tabelas de Referência de Custos: Seinfra-CE 28.1 Com Desoneração e SINAPI-CE 10/2023 Com Desoneração

00003914 LUYA DE FERRO GALVANIZADO, COM ROSCA BSP, DE 3" (UN)						
Material		FONTE	UNID	COEFICIENTE	PREÇO UNITÁRIO	TOTAL
00003914	LUYA DE FERRO GALVANIZADO, COM ROSCA BSP, DE 3"	SINAPI	UN	1,00000000	R\$ 107,91	R\$ 107,91
TOTAL Material:						R\$ 107,91
TOTAL SIMPLES:						R\$ 107,91
ENCARGOS INCLUSOS:						R\$ 0,00
VALOR BDI (15.00%):						R\$ 16,19
TOTAL GERAL:						R\$ 124,10

00003454 COTOVELO 90 GRAUS DE FERRO GALVANIZADO, COM ROSCA BSP MACHO/FEMEA, DE 3" (UN)						
Material		FONTE	UNID	COEFICIENTE	PREÇO UNITÁRIO	TOTAL
00003454	COTOVELO 90 GRAUS DE FERRO GALVANIZADO, COM ROSCA BSP MACHO/FEMEA, DE 3"	SINAPI	UN	1,00000000	R\$ 201,07	R\$ 201,07
TOTAL Material:						R\$ 201,07
TOTAL SIMPLES:						R\$ 201,07
ENCARGOS INCLUSOS:						R\$ 0,00
VALOR BDI (15.00%):						R\$ 30,16
TOTAL GERAL:						R\$ 231,23

00001413 COLAR TOMADA PVC, COM TRAVAS, SAIDA COM ROSCA, DE 75 MM X 1/2" OU 75 MM X 3/4", PARA LIGACAO PREDIAL DE AGUA (UN)						
Material		FONTE	UNID	COEFICIENTE	PREÇO UNITÁRIO	TOTAL
00001413	COLAR TOMADA PVC, COM TRAVAS, SAIDA COM ROSCA, DE 75 MM X 1/2" OU 75 MM X 3/4", PARA LIGACAO PREDIAL DE AGUA	SINAPI	UN	1,00000000	R\$ 12,18	R\$ 12,18
TOTAL Material:						R\$ 12,18
TOTAL SIMPLES:						R\$ 12,18
ENCARGOS INCLUSOS:						R\$ 0,00
VALOR BDI (15.00%):						R\$ 1,83
TOTAL GERAL:						R\$ 14,01

12381 NIPLE PVC COM ROSCA DE 3/4" (UN)						
Material		FONTE	UNID	COEFICIENTE	PREÇO UNITÁRIO	TOTAL
12381	NIPLE PVC COM ROSCA DE 3/4"	SEINFRA	UN	1,00000000	R\$ 1,4900	R\$ 1,4900
TOTAL Material:						R\$ 1,4900
TOTAL SIMPLES:						R\$ 1,49
ENCARGOS INCLUSOS:						R\$ 0,00
VALOR BDI (15.00%):						R\$ 0,22
TOTAL GERAL:						R\$ 1,71

Emerson Falcão Alves Martins
Engenheiro Civil - CREA/CE 321456
RNP 06 528971-9





PREFEITURA DE MAURITI

OBRA: - CONSTRUÇÃO DE DOIS POÇOS TUBULARES PROFUNDOS

LOCAL: - SÍTIO OLHO D'ÁGUA DO PAU E SÍTIO SÃO FÉLIX, ZONA RURAL DO MUNICÍPIO DE MAURITI - CE

COMPOSIÇÕES DO ORÇAMENTO

Tabelas de Referência de Custos: Seinfra-CE 28.1 Com Desoneração e SINAPI-CE 10/2023 Com Desoneração

15720 VENTOSA SIMPLES C/ ROSCA DN 3/4 (UN)						
Material		FONTE	UNID	COEFICIENTE	PREÇO UNITÁRIO	TOTAL
15720	VENTOSA SIMPLES C/ ROSCA DN 3/4	SEINFRA	UN	1,00000000	R\$ 830,1300	R\$ 830,1300
TOTAL Material:						R\$ 830,1300
TOTAL SIMPLES:						R\$ 830,13
ENCARGOS INCLUSOS:						R\$ 0,00
VALOR BDI (15,00%):						R\$ 124,52
TOTAL GERAL:						R\$ 954,65

00006012 REGISTRO GAVETA BRUTO EM LATAO FORJADO, BITOLA 3" (REF 1509) (UN)						
Material		FONTE	UNID	COEFICIENTE	PREÇO UNITÁRIO	TOTAL
00006012	REGISTRO GAVETA BRUTO EM LATAO FORJADO, BITOLA 3" (REF 1509)	SINAPI	UN	1,00000000	R\$ 319,25	R\$ 319,25
TOTAL Material:						R\$ 319,25
TOTAL SIMPLES:						R\$ 319,25
ENCARGOS INCLUSOS:						R\$ 0,00
VALOR BDI (15,00%):						R\$ 47,89
TOTAL GERAL:						R\$ 367,14

00010414 VALVULA DE RETENCAO VERTICAL, DE BRONZE (PN-16), 3", 200 PSI, EXTREMIDADES COM ROSCA (UN)						
Material		FONTE	UNID	COEFICIENTE	PREÇO UNITÁRIO	TOTAL
00010414	VALVULA DE RETENCAO VERTICAL, DE BRONZE (PN-16), 3", 200 PSI, EXTREMIDADES COM ROSCA	SINAPI	UN	1,00000000	R\$ 435,84	R\$ 435,84
TOTAL Material:						R\$ 435,84
TOTAL SIMPLES:						R\$ 435,84
ENCARGOS INCLUSOS:						R\$ 0,00
VALOR BDI (15,00%):						R\$ 65,38
TOTAL GERAL:						R\$ 501,22

00009868 TUBO PVC, SOLDAVEL, DE 25 MM, AGUA FRIA (NBR-5648) (M)						
Material		FONTE	UNID	COEFICIENTE	PREÇO UNITÁRIO	TOTAL
00009868	TUBO PVC, SOLDAVEL, DE 25 MM, AGUA FRIA (NBR-5648)	SINAPI	M	1,00000000	R\$ 4,44	R\$ 4,44
TOTAL Material:						R\$ 4,44
TOTAL SIMPLES:						R\$ 4,44
ENCARGOS INCLUSOS:						R\$ 0,00
VALOR BDI (15,00%):						R\$ 0,67
TOTAL GERAL:						R\$ 5,11

Emerson ... dos Martins
Engenheiro Civil - CREA/CE 321456
RNP 061526971-9





PREFEITURA DE MAURITI

OBRA: - CONSTRUÇÃO DE DOIS POÇOS TUBULARES PROFUNDOS

LOCAL: - SÍTIO OLHO D'ÁGUA DO PAU E SÍTIO SÃO FÉLIX, ZONA RURAL DO MUNICÍPIO DE MAURITI - CE

COMPOSIÇÕES DO ORÇAMENTO

Tabelas de Referência de Custos: Seinfra-CE 28.1 Com Desoneração e SINAPI-CE 10/2023 Com Desoneração

00012563 ANEL EM CONCRETO ARMADO, LISO, PARA, POÇOS DE VISITA, POÇOS DE INSPEÇÃO, FOSSAS SEPTICAS E SUMIDOUROS, SEM FUNDO, DIAMETRO INTERNO DE 1,50 M E ALTURA DE 0,50 M (UN)

Material	FORTE	UNID	COEFICIENTE	PREÇO UNITÁRIO	TOTAL	
00012563	ANEL EM CONCRETO ARMADO, LISO, PARA, POÇOS DE VISITA, POÇOS DE INSPEÇÃO, FOSSAS SEPTICAS E SUMIDOUROS, SEM FUNDO, DIAMETRO INTERNO DE 1,50 M E ALTURA DE 0,50 M	SINAPI	UN	1,00000000	R\$ 407,20	R\$ 407,20
TOTAL Material:					R\$ 407,20	
TOTAL SIMPLES:					R\$ 407,20	
ENCARGOS INCLUSOS:					R\$ 0,00	
VALOR BDI (15,00%):					R\$ 61,08	
TOTAL GERAL:					R\$ 468,28	

00041623 TAMPA DE CONCRETO ARMADO PARA POÇO, COM FURO E TAMPINHA, D = 1,50 M, E = 0,05 M (UN)

Material	FORTE	UNID	COEFICIENTE	PREÇO UNITÁRIO	TOTAL	
00041623	TAMPA DE CONCRETO ARMADO PARA POÇO, COM FURO E TAMPINHA, D = 1,50 M, E = 0,05 M	SINAPI	UN	1,00000000	R\$ 485,66	R\$ 485,66
TOTAL Material:					R\$ 485,66	
TOTAL SIMPLES:					R\$ 485,66	
ENCARGOS INCLUSOS:					R\$ 0,00	
VALOR BDI (15,00%):					R\$ 72,85	
TOTAL GERAL:					R\$ 558,51	

00004889 PLUG OU BUJÃO DE FERRO GALVANIZADO, DE 3/4" (UN)

Material	FORTE	UNID	COEFICIENTE	PREÇO UNITÁRIO	TOTAL	
00004889	PLUG OU BUJÃO DE FERRO GALVANIZADO, DE 3/4"	SINAPI	UN	1,00000000	R\$ 6,22	R\$ 6,22
TOTAL Material:					R\$ 6,22	
TOTAL SIMPLES:					R\$ 6,22	
ENCARGOS INCLUSOS:					R\$ 0,00	
VALOR BDI (15,00%):					R\$ 0,93	
TOTAL GERAL:					R\$ 7,15	

00039258 CABO MULTIPOLAR DE COBRE, FLEXIVEL, CLASSE 4 OU 5, ISOLACAO EM HEPR, COBERTURA EM PVC-ST2, ANTICHAMA BWF-B, 0,6/1 KV, 3 CONDUTORES DE 2,5 MM2 (M)

Material	FORTE	UNID	COEFICIENTE	PREÇO UNITÁRIO	TOTAL	
00039258	CABO MULTIPOLAR DE COBRE, FLEXIVEL, CLASSE 4 OU 5, ISOLACAO EM HEPR, COBERTURA EM PVC-ST2, ANTICHAMA BWF-B, 0,6/1 KV, 3 CONDUTORES DE 2,5 MM2	SINAPI	M	1,00000000	R\$ 7,99	R\$ 7,99
TOTAL Material:					R\$ 7,99	
TOTAL SIMPLES:					R\$ 7,99	
ENCARGOS INCLUSOS:					R\$ 0,00	
VALOR BDI (15,00%):					R\$ 1,20	
TOTAL GERAL:					R\$ 9,19	

Emerson Patrick Alves Martins
Engenheiro Civil - CREA/CE 321456
RNP 061528971-9





PREFEITURA DE MAURITI

OBRA: - CONSTRUÇÃO DE DOIS POÇOS TUBULARES PROFUNDOS

LOCAL: - SÍTIO OLHO D'ÁGUA DO PAU E SÍTIO SÃO FÉLIX, ZONA RURAL DO MUNICÍPIO DE MAURITI - CE

COMPOSIÇÕES DO ORÇAMENTO

Tabelas de Referência de Custos: Seinfra-CE 28.1 Com Desoneração e SINAPI-CE 10/2023 Com Desoneração

00034618 CABO FLEXIVEL PVC 750 V, 3 CONDUTORES DE 1,5 MM2 (M)						
Material	FONTE	UNID	COEFICIENTE	PREÇO UNITÁRIO	TOTAL	
00034618	CABO FLEXIVEL PVC 750 V, 3 CONDUTORES DE 1,5 MM2	SINAPI	M	1,00000000	R\$ 5,29	R\$ 5,29
TOTAL Material:					R\$ 5,29	
TOTAL SIMPLES:					R\$ 5,29	
ENCARGOS INCLUSOS:					R\$ 0,00	
VALOR BDI (15,00%):					R\$ 0,79	
TOTAL GERAL:					R\$ 6,08	

C1630 LOCAÇÃO DA OBRA - EXECUÇÃO DE GABARITO (M2)						
Material	FONTE	UNID	COEFICIENTE	PREÇO UNITÁRIO	TOTAL	
10101	ARAME GALVANIZADO N.16 BWG	SEINFRA	KG	0,02000000	R\$ 21,7300	R\$ 0,4346
11691	PONTALETE / BARROTE DE 3"x3"	SEINFRA	M	0,04000000	R\$ 16,0900	R\$ 0,6436
11724	PREGO	SEINFRA	KG	0,01200000	R\$ 17,0000	R\$ 0,2040
12429	TABUA DE VIROLÁ DE 12"x 1"	SEINFRA	M2	0,00900000	R\$ 36,6400	R\$ 0,3298
TOTAL Material:					R\$ 1,6120	

Mão de Obra						
Mão de Obra	FONTE	UNID	COEFICIENTE	PREÇO UNITÁRIO	TOTAL	
10498	CARPINTEIRO	SEINFRA	H	0,13000000	R\$ 24,1600	R\$ 3,1408
12543	SERVENTE	SEINFRA	H	0,13000000	R\$ 18,4600	R\$ 2,3998
TOTAL Mão de Obra:					R\$ 5,5406	
TOTAL SIMPLES:					R\$ 7,15	
ENCARGOS INCLUSOS (84,44%):					R\$ 3,57	
VALOR BDI (30,00%):					R\$ 2,15	
TOTAL GERAL:					R\$ 9,30	

93358 ESCAVAÇÃO MANUAL DE VALA COM PROFUNDIDADE MENOR OU IGUAL A 1,30 M. AF_02/2021 (M3)						
Mão de Obra com Encargos Complementares	FONTE	UNID	COEFICIENTE	PREÇO UNITÁRIO	TOTAL	
88316	SERVENTE COM ENCARGOS COMPLEMENTARES	SINAPI	H	3,95600000	R\$ 18,82	R\$ 73,66
TOTAL Mão de Obra com Encargos Complementares:					R\$ 73,66	
TOTAL SIMPLES:					R\$ 73,66	
ENCARGOS INCLUSOS (84,44%):					R\$ 20,73	
VALOR BDI (30,00%):					R\$ 22,10	
TOTAL GERAL:					R\$ 95,76	

Emerson Patrick Alves Martins
Engenheiro Civil - CREA/CE 321456
RNP 061526971-9





PREFEITURA DE MAURITI

OBRA: - CONSTRUÇÃO DE DOIS POÇOS TUBULARES PROFUNDOS

LOCAL: - SÍTIO OLHO D'ÁGUA DO PAU E SÍTIO SÃO FÉLIX, ZONA RURAL DO MUNICÍPIO DE MAURITI - CE

COMPOSIÇÕES DO ORÇAMENTO

Tabelas de Referência de Custos: Seinfra-CE 28.1 Com Desoneração e SINAPI-CE 10/2023 Com Desoneração

93382 REATERRO MANUAL DE VALAS, COM COMPACTADOR DE SOLOS DE PERCUSSÃO. AF_08/2023 (M3)						
Equipamento	Custo Horário	FONTE	UNID	COEFICIENTE	PREÇO UNITÁRIO	TOTAL
5903	CAMINHÃO PIPA 10.000 L TRUCADO, PESO BRUTO TOTAL 23.000 KG, CARGA ÚTIL MÁXIMA 15.935 KG, DISTÂNCIA ENTRE EIXOS 4,8 M, POTÊNCIA 230 CV, INCLUSIVE TANQUE DE AÇO PARA TRANSPORTE DE ÁGUA - CHI DIURNO. AF_08/2014	SINAPI	CHI	0,00060000	R\$ 78,49	R\$ 0,04
5901	CAMINHÃO PIPA 10.000 L TRUCADO, PESO BRUTO TOTAL 23.000 KG, CARGA ÚTIL MÁXIMA 15.935 KG, DISTÂNCIA ENTRE EIXOS 4,8 M, POTÊNCIA 230 CV, INCLUSIVE TANQUE DE AÇO PARA TRANSPORTE DE ÁGUA - CHP DIURNO. AF_08/2014	SINAPI	CHP	0,00540000	R\$ 333,11	R\$ 1,79
91533	COMPACTADOR DE SOLOS DE PERCUSSÃO (SOQUETE) COM MOTOR A GASOLINA 4 TEMPOS, POTÊNCIA 4 CV - CHP DIURNO. AF_08/2015	SINAPI	CHP	0,19620000	R\$ 31,42	R\$ 6,16
TOTAL Equipamento Custo Horário:						R\$ 7,99
Mão de Obra com Encargos Complementares						
		FONTE	UNID	COEFICIENTE	PREÇO UNITÁRIO	TOTAL
88316	SERVENTE COM ENCARGOS COMPLEMENTARES	SINAPI	H	0,78660000	R\$ 18,62	R\$ 14,64
TOTAL Mão de Obra com Encargos Complementares:						R\$ 14,64
TOTAL SIMPLES:						R\$ 22,63
ENCARGOS INCLUSOS (84,44%):						R\$ 5,74
VALOR BDI (30,00%):						R\$ 6,79
TOTAL GERAL:						R\$ 29,42

101166 ALVENARIA DE EMBASAMENTO COM BLOCO ESTRUTURAL DE CERÂMICA, DE 14X19X29CM E ARGAMASSA DE ASSENTAMENTO COM PREPARO EM BETONEIRA. AF_05/2020 (M3)						
Material		FONTE	UNID	COEFICIENTE	PREÇO UNITÁRIO	TOTAL
00034586	BLOCO ESTRUTURAL CERAMICO 14 X 19 X 29 CM, 6,0 MPA (NBR 15270)	SINAPI	UN	122,27000000	R\$ 1,54	R\$ 188,29
TOTAL Material:						R\$ 188,29
Mão de Obra com Encargos Complementares						
		FONTE	UNID	COEFICIENTE	PREÇO UNITÁRIO	TOTAL
88309	PEDREIRO COM ENCARGOS COMPLEMENTARES	SINAPI	H	8,34400000	R\$ 24,45	R\$ 204,01
88316	SERVENTE COM ENCARGOS COMPLEMENTARES	SINAPI	H	4,17200000	R\$ 18,62	R\$ 77,68
TOTAL Mão de Obra com Encargos Complementares:						R\$ 281,69
Serviço						
		FONTE	UNID	COEFICIENTE	PREÇO UNITÁRIO	TOTAL
57292	ARGAMASSA TRAÇO 1:2:8 (EM VOLUME DE CIMENTO, CAL E AREIA MÉDIA ÚMIDA) PARA EMBOÇO/MASSA ÚNICA/ASSENTAMENTO DE ALVENARIA DE VEDAÇÃO, PREPARO MECÂNICO COM BETONEIRA 400 L. AF_08/2019	SINAPI	M3	0,13000000	R\$ 614,26	R\$ 79,85
TOTAL Serviço:						R\$ 79,85
TOTAL SIMPLES:						R\$ 549,83
ENCARGOS INCLUSOS (84,44%):						R\$ 90,85
VALOR BDI (30,00%):						R\$ 164,95
TOTAL GERAL:						R\$ 714,78

Emerson Patrícia Alves Martins
 Engenheiro CIV - CREA/CE 321436
 RNP 061528971-9





PREFEITURA DE MAURITI

OBRA: - CONSTRUÇÃO DE DOIS POÇOS TUBULARES PROFUNDOS

LOCAL: - SÍTIO OLHO D'ÁGUA DO PAU E SÍTIO SÃO FÉLIX, ZONA RURAL DO MUNICÍPIO DE MAURITI - CE

COMPOSIÇÕES DO ORÇAMENTO

Tabelas de Referência de Custos: Seinfra-CE 28.1 Com Desoneração e SINAPI-CE 10/2023 Com Desoneração

103329 ALVENARIA DE VEDAÇÃO DE BLOCOS CERÂMICOS FURADOS NA HORIZONTAL DE 9X19X19 CM (ESPESSURA 9 CM) E ARGAMASSA DE ASSENTAMENTO COM PREPARO MANUAL. AF_12/2021 (M2)						
Material		FONTE	UNID.	COEFICIENTE	PREÇO UNITÁRIO	TOTAL
00007271	BLOCO CERÂMICO / TIJOLO VAZADO PARA ALVENARIA DE VEDAÇÃO, 8 FUROS NA HORIZONTAL, DE 9 X 19 X 19 CM (L X A X C)	SINAPI	UN	28,31000000	R\$ 0,55	R\$ 15,57
00037395	PINO DE AÇO COM FURO, HASTE = 27 MM (AÇO DIRETA)	SINAPI	CENTO	0,00500000	R\$ 38,74	R\$ 0,19
00034557	TELA DE AÇO SOLDADA GALVANIZADA/ZINCADA PARA ALVENARIA, FIO D = *1,20 A 1,70* MM, MALHA 15 X 15 MM, (C X L) *50 X 7,5* CM	SINAPI	M	0,42000000	R\$ 2,15	R\$ 0,90
					TOTAL Material:	R\$ 16,66
Mão de Obra com Encargos Complementares						
		FONTE	UNID.	COEFICIENTE	PREÇO UNITÁRIO	TOTAL
88309	PEDREIRO COM ENCARGOS COMPLEMENTARES	SINAPI	H	1,61000000	R\$ 24,45	R\$ 39,36
88316	SERVEANTE COM ENCARGOS COMPLEMENTARES	SINAPI	H	0,80500000	R\$ 18,52	R\$ 14,98
					TOTAL Mão de Obra com Encargos Complementares:	R\$ 54,34
Serviço						
		FONTE	UNID.	COEFICIENTE	PREÇO UNITÁRIO	TOTAL
87369	ARGAMASSA TRAÇO 1:2:8 (EM VOLUME DE CIMENTO, CAL E AREIA MÉDIA ÚMIDA) PARA EMBOÇO/MASSA ÚNICA/ASSENTAMENTO DE ALVENARIA DE VEDAÇÃO, PREPARO MANUAL AF_08/2019	SINAPI	M3	0,00910000	R\$ 719,72	R\$ 6,54
					TOTAL Serviço:	R\$ 6,54
					TOTAL SIMPLES:	R\$ 77,54
					ENCARGOS INCLUSOS (84.44%):	R\$ 17,34
					VALOR BDI (30.00%):	R\$ 23,26
					TOTAL GERAL:	R\$ 100,80

101161 ALVENARIA DE VEDAÇÃO COM ELEMENTO VAZADO DE CONCRETO (COBOGO) DE 7X50X50CM E ARGAMASSA DE ASSENTAMENTO COM PREPARO EM BETONEIRA. AF_05/2020 (M2)						
Material		FONTE	UNID.	COEFICIENTE	PREÇO UNITÁRIO	TOTAL
00000685	ELEMENTO VAZADO DE CONCRETO, QUADRICULADO, 16 FUROS *50 X 50 X 7* CM	SINAPI	UN	3,95000000	R\$ 37,66	R\$ 148,75
					TOTAL Material:	R\$ 148,75
Mão de Obra com Encargos Complementares						
		FONTE	UNID.	COEFICIENTE	PREÇO UNITÁRIO	TOTAL
88309	PEDREIRO COM ENCARGOS COMPLEMENTARES	SINAPI	H	2,05500000	R\$ 24,45	R\$ 50,24
88316	SERVEANTE COM ENCARGOS COMPLEMENTARES	SINAPI	H	1,02800000	R\$ 18,62	R\$ 19,14
					TOTAL Mão de Obra com Encargos Complementares:	R\$ 69,38
Serviço						
		FONTE	UNID.	COEFICIENTE	PREÇO UNITÁRIO	TOTAL
100489	ARGAMASSA TRAÇO 1:3 (EM VOLUME DE CIMENTO E AREIA MÉDIA ÚMIDA), PREPARO MECÂNICO COM BETONEIRA 600 L. AF_08/2019	SINAPI	M3	0,01000000	R\$ 610,80	R\$ 6,10
					TOTAL Serviço:	R\$ 6,10
					TOTAL SIMPLES:	R\$ 224,23
					ENCARGOS INCLUSOS (84.44%):	R\$ 21,67
					VALOR BDI (30.00%):	R\$ 67,27
					TOTAL GERAL:	R\$ 297,50

Emerson Pereira Alves Martins
Engenheiro Civil - CREA/CE 321456
RNP 061528971-9





PREFEITURA DE MAURITI

OBRA: - CONSTRUÇÃO DE DOIS POÇOS TUBULARES PROFUNDOS

LOCAL: - SÍTIO OLHO D'ÁGUA DO PAU E SÍTIO SÃO FÉLIX, ZONA RURAL DO MUNICÍPIO DE MAURITI - CE

COMPOSIÇÕES DO ORÇAMENTO

Tabelas de Referência de Custos: Seinfra-CE 28.1 Com Desoneração e SINAPI-CE 10/2023 Com Desoneração

101964 LAJE PRÉ-MOLDADA UNIDIRECIONAL, BIAPOIADA, PARA FORRO, ENCHIMENTO EM CERÂMICA, VIGOTA CONVENCIONAL, ALTURA TOTAL DA LAJE (ENCHIMENTO+CAPA) = (8+3). AF_11/2020_PA (M2)						
Material		FONTE	UNID.	COEFICIENTE	PREÇO UNITÁRIO	TOTAL
00003736	LAJE PRÉ-MOLDADA CONVENCIONAL (LAJOTAS + VIGOTAS) PARA FORRO, UNIDIRECIONAL, SOBRECARGA DE 100 KG/M2, VAO ATÉ 4,00 M (SEM COLOCACAO)	SINAPI	M2	1,00000000	R\$ 50,31	R\$ 50,31
00040304	PREGO DE AÇO POLIDO COM CABECA DUPLA 17 X 27 (2 1/2 X 11)	SINAPI	KG	0,04000000	R\$ 16,66	R\$ 0,66
00006193	TABUA NAO APARELHADA *2,5 X 20* CM, EM MACARANDUBA/MASSARANDUBA, ANGELIM OU EQUIVALENTE DA REGIAO - BRUTA	SINAPI	M	1,87000000	R\$ 17,66	R\$ 33,02
TOTAL Material:						R\$ 83,99
Mão de Obra com Encargos Complementares						
		FONTE	UNID.	COEFICIENTE	PREÇO UNITÁRIO	TOTAL
88262	CARPINTEIRO DE FORMAS COM ENCARGOS COMPLEMENTARES	SINAPI	H	0,50100000	R\$ 24,10	R\$ 12,07
88316	SERVENTE COM ENCARGOS COMPLEMENTARES	SINAPI	H	0,35400000	R\$ 18,62	R\$ 6,59
TOTAL Mão de Obra com Encargos Complementares:						R\$ 18,66
Serviço						
		FONTE	UNID.	COEFICIENTE	PREÇO UNITÁRIO	TOTAL
92767	ARMAÇÃO DE LAJE DE ESTRUTURA CONVENCIONAL DE CONCRETO ARMADO UTILIZANDO AÇO CA-60 DE 4,2 MM - MONTAGEM. AF_06/2022	SINAPI	KG	0,99100000	R\$ 15,31	R\$ 15,17
103674	CONCRETAGEM DE VIGAS E LAJES, FCK=25 MPA, PARA LAJES PREMOLDADAS COM USO DE BOMBA - LANÇAMENTO, ADENSAMENTO E ACABAMENTO. AF_02/2022_PS	SINAPI	M3	0,04400000	R\$ 647,76	R\$ 28,50
92273	FABRICAÇÃO DE ESCORAS DO TIPO PONTALETE, EM MADEIRA, PARA PÉ-DIREITO SIMPLES. AF_09/2020	SINAPI	M	0,97000000	R\$ 18,91	R\$ 18,34
TOTAL Serviço:						R\$ 62,01
TOTAL SIMPLES:						R\$ 164,66
ENCARGOS INCLUSOS (84,44%):						R\$ 9,27
VALOR BDI (30,00%):						R\$ 49,40
TOTAL GERAL:						R\$ 214,06

98546 IMPERMEABILIZAÇÃO DE SUPERFÍCIE COM MANTA ASFÁLTICA, UMA CAMADA, INCLUSIVE APLICAÇÃO DE PRIMER ASFÁLTICO, E=4MM. AF_09/2023 (M2)						
Material		FONTE	UNID.	COEFICIENTE	PREÇO UNITÁRIO	TOTAL
00004226	GAS DE COZINHA - GLP	SINAPI	KG	0,26000000	R\$ 7,64	R\$ 1,98
00004015	MANTA ASFÁLTICA ELASTOMÉRICA EM POLIÉSTER 4 MM, TIPO III, CLASSE B, ACABAMENTO PP (NBR 9952)	SINAPI	M2	1,13190000	R\$ 85,09	R\$ 96,31
00000511	PRIMER PARA MANTA ASFÁLTICA A BASE DE ASFALTO MODIFICADO DILUÍDO EM SOLVENTE, APLICACAO A FRIO	SINAPI	L	0,58720000	R\$ 16,60	R\$ 9,74
TOTAL Material:						R\$ 108,03
Mão de Obra com Encargos Complementares						
		FONTE	UNID.	COEFICIENTE	PREÇO UNITÁRIO	TOTAL
88243	AJUDANTE ESPECIALIZADO COM ENCARGOS COMPLEMENTARES	SINAPI	H	0,21020000	R\$ 18,77	R\$ 3,94
88270	IMPERMEABILIZADOR COM ENCARGOS COMPLEMENTARES	SINAPI	H	0,93240000	R\$ 24,45	R\$ 22,79
TOTAL Mão de Obra com Encargos Complementares:						R\$ 26,73
TOTAL SIMPLES:						R\$ 134,76
ENCARGOS INCLUSOS (84,44%):						R\$ 8,42
VALOR BDI (30,00%):						R\$ 40,43
TOTAL GERAL:						R\$ 175,19

Emerson [Signature]
 Engenheiro Civil - CREA/CE 321456
 RNP 001520071-9





PREFEITURA DE MAURITI

OBRA: - CONSTRUÇÃO DE DOIS POÇOS TUBULARES PROFUNDOS

LOCAL: - SÍTIO OLHO D'ÁGUA DO PAU E SÍTIO SÃO FÉLIX, ZONA RURAL DO MUNICÍPIO DE MAURITI - CE

COMPOSIÇÕES DO ORÇAMENTO

Tabelas de Referência de Custos: Seinfra-CE 28.1 Com Desoneração e SINAPI-CE 10/2023 Com Desoneração

95241 LASTRO DE CONCRETO MAGRO, APLICADO EM PISOS, LAJES SOBRE SOLO OU RADIERS, ESPESSURA DE 5 CM. AF_07/2016 (M2)						
Mão de Obra com Encargos Complementares	FORTE	UNID.	COEFICIENTE	PREÇO UNITÁRIO	TOTAL	
88309 PEDREIRO COM ENCARGOS COMPLEMENTARES	SINAPI	H	0,27180000	R\$ 24,46	R\$ 6,64	
88316 SERVENTE COM ENCARGOS COMPLEMENTARES	SINAPI	H	0,07410000	R\$ 18,62	R\$ 1,37	
TOTAL Mão de Obra com Encargos Complementares:					R\$ 8,01	
Serviço	FORTE	UNID.	COEFICIENTE	PREÇO UNITÁRIO	TOTAL	
94968 CONCRETO MAGRO PARA LASTRO, TRAÇO 1:4,5:4,5 (EM MASSA SECA DE CIMENTO/ AREIA MÉDIA/ BRITA 1) - PREPARO MECÂNICO COM BETONEIRA 600 L. AF_05/2021	SINAPI	M3	0,05660000	R\$ 424,84	R\$ 24,00	
TOTAL Serviço:					R\$ 24,00	
TOTAL SIMPLES:					R\$ 32,01	
ENCARGOS INCLUSOS (84,44%):					R\$ 3,60	
VALOR BDI (30,00%):					R\$ 9,60	
TOTAL GERAL:					R\$ 41,51	

95679 PISO CIMENTADO, TRAÇO 1:3 (CIMENTO E AREIA), ACABAMENTO LISO, ESPESSURA 2,0 CM, PREPARO MECÂNICO DA ARGAMASSA. AF_09/2020 (M2)						
Material	FORTE	UNID.	COEFICIENTE	PREÇO UNITÁRIO	TOTAL	
00001379 CIMENTO PORTLAND COMPOSTO CP II-32	SINAPI	KG	0,50000000	R\$ 0,79	R\$ 0,39	
00003671 JUNTA PLÁSTICA DE DILATAÇÃO PARA PISOS, COR CINZA, 17 X 3 MM (ALTURA X ESPESSURA)	SINAPI	M	1,57000000	R\$ 1,29	R\$ 2,15	
TOTAL Material:					R\$ 2,54	
Mão de Obra com Encargos Complementares	FORTE	UNID.	COEFICIENTE	PREÇO UNITÁRIO	TOTAL	
88309 PEDREIRO COM ENCARGOS COMPLEMENTARES	SINAPI	H	0,35400000	R\$ 24,46	R\$ 8,65	
88316 SERVENTE COM ENCARGOS COMPLEMENTARES	SINAPI	H	0,17700000	R\$ 18,62	R\$ 3,29	
TOTAL Mão de Obra com Encargos Complementares:					R\$ 11,94	
Serviço	FORTE	UNID.	COEFICIENTE	PREÇO UNITÁRIO	TOTAL	
87298 ARGAMASSA TRAÇO 1:3 (EM VOLUME DE CIMENTO E AREIA MÉDIA ÚMIDA) PARA CONTRAPISO, PREPARO MECÂNICO COM BETONEIRA 400 L. AF_08/2019	SINAPI	M3	0,03100000	R\$ 734,29	R\$ 22,76	
TOTAL Serviço:					R\$ 22,76	
TOTAL SIMPLES:					R\$ 37,24	
ENCARGOS INCLUSOS (84,44%):					R\$ 4,56	
VALOR BDI (30,00%):					R\$ 11,17	
TOTAL GERAL:					R\$ 48,41	

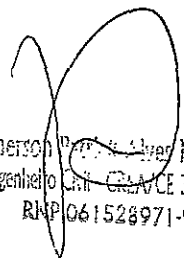
Emerson 
Engenheiro Civil - CREA/CE 321456
RNP 061528971-9





PREFEITURA DE MAURITI

OBRA: - CONSTRUÇÃO DE DOIS POÇOS TUBULARES PROFUNDOS

LOCAL: - SÍTIO OLHO D'ÁGUA DO PAU E SÍTIO SÃO FÉLIX, ZONA RURAL DO MUNICÍPIO DE MAURITI - CE

COMPOSIÇÕES DO ORÇAMENTO

Tabelas de Referência de Custos: Seinfra-CE 28.1 Com Desoneração e SINAPI-CE 10/2023 Com Desoneração

94992 EXECUÇÃO DE PASSEIO (CALÇADA) OU PISO DE CONCRETO COM CONCRETO MOLDADO IN LOCO, FEITO EM OBRA, ACABAMENTO CONVENCIONAL, ESPESURA 6 CM, ARMADO. AF_08/2022 (M2)						
Material		FORTE	UNID	COEFICIENTE	PREÇO UNITÁRIO	TOTAL
00060688	PREGO DE AÇO POLIDO COM CABECA 17 X 21 (2 X 11)	SINAPI	KG	0,02400000	R\$ 13,50	R\$ 0,32
00004517	SARRAFO *2,5 X 7,5* CM EM PINUS, MISTA OU EQUIVALENTE DA REGIAO BRUTA	SINAPI	M	0,45000000	R\$ 4,04	R\$ 1,81
00007156	TELA DE AÇO SOLDADA NERVURADA, CA-60, Q-196, (3,11 KG/M2), DIÂMETRO DO FIO = 5,0 MM, LARGURA = 2,45 M, ESPACAMENTO DA MALHA = 10 X 10 CM	SINAPI	M2	1,08180000	R\$ 24,34	R\$ 26,32
TOTAL Material:						R\$ 28,45
Mão de Obra com Encargos Complementares						
		FORTE	UNID	COEFICIENTE	PREÇO UNITÁRIO	TOTAL
88262	CARPINTEIRO DE FORMAS COM ENCARGOS COMPLEMENTARES	SINAPI	H	0,09760000	R\$ 24,10	R\$ 2,35
88309	PEDREIRO COM ENCARGOS COMPLEMENTARES	SINAPI	H	0,14830000	R\$ 24,46	R\$ 3,62
88316	SERVENTE COM ENCARGOS COMPLEMENTARES	SINAPI	H	0,24590000	R\$ 18,62	R\$ 4,57
TOTAL Mão de Obra com Encargos Complementares:						R\$ 10,54
Serviço						
		FORTE	UNID	COEFICIENTE	PREÇO UNITÁRIO	TOTAL
94984	CONCRETO FCK = 20MPA, TRAÇO 1:2,7:3 (EM MASSA SECA DE CIMENTO/ AREIA MÉDIA/ BRITA 1) - PREPARO MECÂNICO COM BETONEIRA 400 L. AF_05/2021	SINAPI	M3	0,07390000	R\$ 511,09	R\$ 37,76
TOTAL Serviço:						R\$ 37,76
TOTAL SIMPLES:						R\$ 76,75
ENCARGOS INCLUSOS (84.44%):						R\$ 4,92
VALOR BDI (30.00%):						R\$ 23,03
TOTAL GERAL:						R\$ 99,79

87878 CHAPISCO APLICADO EM ALVENARIAS E ESTRUTURAS DE CONCRETO INTERNAS, COM COLHER DE PEDREIRO. ARGAMASSA TRAÇO 1:3 COM PREPARO MANUAL. AF_10/2022 (M2)						
Mão de Obra com Encargos Complementares						
		FORTE	UNID	COEFICIENTE	PREÇO UNITÁRIO	TOTAL
88309	PEDREIRO COM ENCARGOS COMPLEMENTARES	SINAPI	H	0,06810000	R\$ 24,46	R\$ 1,66
88316	SERVENTE COM ENCARGOS COMPLEMENTARES	SINAPI	H	0,02550000	R\$ 18,62	R\$ 0,47
TOTAL Mão de Obra com Encargos Complementares:						R\$ 2,13
Serviço						
		FORTE	UNID	COEFICIENTE	PREÇO UNITÁRIO	TOTAL
87377	ARGAMASSA TRAÇO 1:3 (EM VOLUME DE CIMENTO E AREIA GROSSA ÚMIDA) PARA CHAPISCO CONVENCIONAL, PREPARO MANUAL. AF_08/2019	SINAPI	M3	0,00370000	R\$ 681,90	R\$ 2,52
TOTAL Serviço:						R\$ 2,52
TOTAL SIMPLES:						R\$ 4,65
ENCARGOS INCLUSOS (84.44%):						R\$ 0,88
VALOR BDI (30.00%):						R\$ 1,40
TOTAL GERAL:						R\$ 6,05

Emerson Patrick Alves Martins
Engenheiro Civil - CREA/CE 321456
RNP 061528971-9





PREFEITURA DE MAURITI

OBRA: - CONSTRUÇÃO DE DOIS POÇOS TUBULARES PROFUNDOS

LOCAL: - SÍTIO OLHO D'ÁGUA DO PAU E SÍTIO SÃO FÉLIX, ZONA RURAL DO MUNICÍPIO DE MAURITI - CE

COMPOSIÇÕES DO ORÇAMENTO

Tabelas de Referência de Custos: Seinfra-CE 28.1 Com Desoneração e SINAPI-CE 10/2023 Com Desoneração

87881 CHAPISCO APLICADO NO TETO OU EM ALVENARIA E ESTRUTURA, COM ROLO PARA TEXTURA ACRÍLICA. ARGAMASSA TRAÇO 1:4 E EMULSÃO POLIMÉRICA (ADESIVO) COM PREPARO MANUAL. AF_10/2022 (M2)

Mão de Obra com Encargos Complementares	FONTE	UNID	COEFICIENTE	PREÇO UNITÁRIO	TOTAL
88309 PEDREIRO COM ENCARGOS COMPLEMENTARES	SINAPI	H	0,03890000	R\$ 24,45	R\$ 0,95
88316 SERVENTE COM ENCARGOS COMPLEMENTARES	SINAPI	H	0,01460000	R\$ 18,62	R\$ 0,27
TOTAL Mão de Obra com Encargos Complementares:					R\$ 1,22

Serviço	FONTE	UNID	COEFICIENTE	PREÇO UNITÁRIO	TOTAL
87381 ARGAMASSA TRAÇO 1:4 (EM VOLUME DE CIMENTO E AREIA GROSSA ÚMIDA) COM ADIÇÃO DE EMULSÃO POLIMÉRICA PARA CHAPISCO ROLADO, PREPARO MANUAL. AF_08/2019	SINAPI	M3	0,00150000	R\$ 3.816,33	R\$ 5,72
TOTAL Serviço:					R\$ 5,72
TOTAL SIMPLES:					R\$ 6,94
ENCARGOS INCLUSOS (84,44%):					R\$ 0,47
VALOR BDI (30,00%):					R\$ 2,08
TOTAL GERAL:					R\$ 9,02

87530 MASSA ÚNICA, PARA RECEBIMENTO DE PINTURA, EM ARGAMASSA TRAÇO 1:2:8, PREPARO MANUAL, APLICADA MANUALMENTE EM FACES INTERNAS DE PAREDES, ESPESSURA DE 20MM, COM EXECUÇÃO DE TALISCAS. AF_05/2014 (M2)

Mão de Obra com Encargos Complementares	FONTE	UNID	COEFICIENTE	PREÇO UNITÁRIO	TOTAL
88309 PEDREIRO COM ENCARGOS COMPLEMENTARES	SINAPI	H	0,47000000	R\$ 24,45	R\$ 11,49
88316 SERVENTE COM ENCARGOS COMPLEMENTARES	SINAPI	H	0,17100000	R\$ 18,62	R\$ 3,18
TOTAL Mão de Obra com Encargos Complementares:					R\$ 14,67

Serviço	FONTE	UNID	COEFICIENTE	PREÇO UNITÁRIO	TOTAL
87369 ARGAMASSA TRAÇO 1:2:8 (EM VOLUME DE CIMENTO, CAL E AREIA MÉDIA ÚMIDA) PARA EMBOÇOMASSA ÚNICA/ASSENTAMENTO DE ALVENARIA DE VEDAÇÃO, PREPARO MANUAL. AF_08/2019	SINAPI	M3	0,03750000	R\$ 719,72	R\$ 27,06
TOTAL Serviço:					R\$ 27,06
TOTAL SIMPLES:					R\$ 41,73
ENCARGOS INCLUSOS (84,44%):					R\$ 6,77
VALOR BDI (30,00%):					R\$ 12,52
TOTAL GERAL:					R\$ 54,25

Emerson Patrick Alves Martins
Engenheiro Civil - CREA/CE 321456
RNP 061528971-9





PREFEITURA DE MAURITI

OBRA: - CONSTRUÇÃO DE DOIS POÇOS TUBULARES PROFUNDOS

LOCAL: - SÍTIO OLHO D'ÁGUA DO PAU E SÍTIO SÃO FÉLIX, ZONA RURAL DO MUNICÍPIO DE MAURITI - CE

COMPOSIÇÕES DO ORÇAMENTO

Tabelas de Referência de Custos: Seinfra-CE 28.1 Com Desoneração e SINAPI-CE 10/2023 Com Desoneração

90407 MASSA ÚNICA, PARA RECEBIMENTO DE PINTURA, EM ARGAMASSA TRAÇO 1:2:8, PREPARO MANUAL, APLICADA MANUALMENTE EM TETO, ESPESSURA DE 20MM, COM EXECUÇÃO DE TALISCAS. AF_03/2015 (M2)						
Mão de Obra com Encargos Complementares		FONTE	UNID	COEFICIENTE	PREÇO UNITÁRIO	TOTAL
88309	PEDREIRO COM ENCARGOS COMPLEMENTARES	SINAPI	H	0,79000000	R\$ 24,46	R\$ 19,31
88316	SERVENTE COM ENCARGOS COMPLEMENTARES	SINAPI	H	0,28900000	R\$ 18,62	R\$ 5,38
TOTAL Mão de Obra com Encargos Complementares:						R\$ 24,69
Serviço						
Serviço		FONTE	UNID	COEFICIENTE	PREÇO UNITÁRIO	TOTAL
87369	ARGAMASSA TRAÇO 1:2:8 (EM VOLUME DE CIMENTO, CAL E AREIA MÉDIA ÚMIDA) PARA EMBOÇO/MASSA ÚNICA/ASSENTAMENTO DE ALVENARIA DE VEDAÇÃO, PREPARO MANUAL. AF_08/2019	SINAPI	M3	0,03760000	R\$ 719,72	R\$ 27,06
TOTAL Serviço:						R\$ 27,06
TOTAL SIMPLES:						R\$ 51,75
ENCARGOS INCLUSOS (84.44%):						R\$ 9,90
VALOR BDI (30.00%):						R\$ 15,53
TOTAL GERAL:						R\$ 67,28

100701 PORTA DE FERRO, DE ABRIR, TIPO GRADE COM CHAPA, COM GUARNIÇÕES. AF_12/2019 (M2)						
Material		FONTE	UNID	COEFICIENTE	PREÇO UNITÁRIO	TOTAL
00004930	PORTA DE ABRIR / GIRO, EM GRADIL FERRO, COM BARRA CHATA 3 CM X 1/4", COM REQUADRO E GUARNICAO - COMPLETO - ACABAMENTO NATURAL	SINAPI	M2	1,00000000	R\$ 530,14	R\$ 530,14
TOTAL Material:						R\$ 530,14
Mão de Obra com Encargos Complementares						
Mão de Obra com Encargos Complementares		FONTE	UNID	COEFICIENTE	PREÇO UNITÁRIO	TOTAL
88309	PEDREIRO COM ENCARGOS COMPLEMENTARES	SINAPI	H	0,45700000	R\$ 24,46	R\$ 11,17
88316	SERVENTE COM ENCARGOS COMPLEMENTARES	SINAPI	H	0,22800000	R\$ 18,62	R\$ 4,26
TOTAL Mão de Obra com Encargos Complementares:						R\$ 15,43
Serviço						
Serviço		FONTE	UNID	COEFICIENTE	PREÇO UNITÁRIO	TOTAL
88627	ARGAMASSA TRAÇO 1:0,5:4,5 (EM VOLUME DE CIMENTO, CAL E AREIA MÉDIA ÚMIDA) PARA ASSENTAMENTO DE ALVENARIA, PREPARO MANUAL. AF_08/2019	SINAPI	M3	0,01200000	R\$ 685,04	R\$ 8,22
TOTAL Serviço:						R\$ 8,22
TOTAL SIMPLES:						R\$ 553,79
ENCARGOS INCLUSOS (84.44%):						R\$ 5,34
VALOR BDI (30.00%):						R\$ 166,14
TOTAL GERAL:						R\$ 719,93

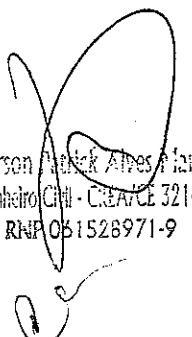
Emerson  Alves Martins
Engenheiro Civil - CREA/CE 321456
RNP 061528971-9



MAURITI





PREFEITURA DE MAURITI

OBRA: - CONSTRUÇÃO DE DOIS POÇOS TUBULARES PROFUNDOS

LOCAL: - SÍTIO OLHO D'ÁGUA DO PAU E SÍTIO SÃO FÉLIX, ZONA RURAL DO MUNICÍPIO DE MAURITI - CE

COMPOSIÇÕES DO ORÇAMENTO

Tabelas de Referência de Custos: Seinfra-CE 28.1 Com Desoneração e SINAPI-CE 10/2023 Com Desoneração

88489 PINTURA LÁTEX ACRÍLICA PREMIUM, APLICAÇÃO MANUAL EM PAREDES, DUAS DEMÃOS. AF_04/2023 (M2)						
Material		FONTE	UNID.	COEFICIENTE	PREÇO UNITÁRIO	TOTAL
00007356	TINTA LÁTEX ACRÍLICA PREMIUM, COR BRANCO FOSCO	SINAPI	L	0,22850000	R\$ 20,60	R\$ 4,70
TOTAL Material:						R\$ 4,70
Mão de Obra com Encargos Complementares						
		FONTE	UNID.	COEFICIENTE	PREÇO UNITÁRIO	TOTAL
88310	PINTOR COM ENCARGOS COMPLEMENTARES	SINAPI	H	0,16310000	R\$ 25,68	R\$ 4,18
88316	SERVENTE COM ENCARGOS COMPLEMENTARES	SINAPI	H	0,05440000	R\$ 18,62	R\$ 1,01
TOTAL Mão de Obra com Encargos Complementares:						R\$ 5,19
TOTAL SIMPLES:						R\$ 9,89
ENCARGOS INCLUSOS (84.44%):						R\$ 1,55
VALOR BDI (30.00%):						R\$ 2,97
TOTAL GERAL:						R\$ 12,86

100759 PINTURA COM TINTA ALQUÍDICA DE ACABAMENTO (ESMALTE SINTÉTICO BRILHANTE) PULVERIZADA SOBRE SUPERFÍCIES METÁLICAS (EXCETO PERFIL) EXECUTADO EM OBRA (02 DEMÃOS). AF_01/2020_PE (M2)						
Material		FONTE	UNID.	COEFICIENTE	PREÇO UNITÁRIO	TOTAL
00005318	DILUENTE AGUARRAS	SINAPI	L	0,12400000	R\$ 20,29	R\$ 2,51
00007292	TINTA ESMALTE SINTÉTICO PREMIUM BRILHANTE	SINAPI	L	0,41340000	R\$ 36,93	R\$ 15,26
TOTAL Material:						R\$ 17,77
Mão de Obra com Encargos Complementares						
		FONTE	UNID.	COEFICIENTE	PREÇO UNITÁRIO	TOTAL
88310	PINTOR COM ENCARGOS COMPLEMENTARES	SINAPI	H	1,05310000	R\$ 25,68	R\$ 27,04
TOTAL Mão de Obra com Encargos Complementares:						R\$ 27,04
TOTAL SIMPLES:						R\$ 44,81
ENCARGOS INCLUSOS (84.44%):						R\$ 8,18
VALOR BDI (30.00%):						R\$ 13,44
TOTAL GERAL:						R\$ 58,25

Emerson Alves Martins
Engenheiro
RNP 061528971-9





PREFEITURA DE MAURITI

OBRA: - CONSTRUÇÃO DE DOIS POÇOS TUBULARES PROFUNDOS

LOCAL: - SÍTIO OLHO D'ÁGUA DO PAU E SÍTIO SÃO FÉLIX, ZONA RURAL DO MUNICÍPIO DE MAURITI - CE

COMPOSIÇÕES DO ORÇAMENTO

Tabelas de Referência de Custos: Seinfra-CE 28.1 Com Desoneração e SINAPI-CE 10/2023 Com Desoneração

C2090 QUADRO P/ MEDIÇÃO EM POSTE DE CONCRETO (UN)						
MATERIAL	DESCRIÇÃO	FONTE	UNID.	COEFICIENTE	PREÇO UNITÁRIO	TOTAL
10126	ARRUELA DE FERRO GALVANIZADO 1 1/2"	SEINFRA	UN	3,00000000	R\$ 1,1500	R\$ 3,4500
10285	BUCHA DE FERRO GALVANIZADO 1 1/2"	SEINFRA	UN	3,00000000	R\$ 1,3500	R\$ 4,0500
10338	CABO COBRE NU 25MM2	SEINFRA	M	2,00000000	R\$ 23,7100	R\$ 47,4200
10355	CABO ISOLADO PVC 750V 10MM2	SEINFRA	M	1,00000000	R\$ 9,3300	R\$ 9,3300
10436	CAIXA TIPO 'J' 60X60X27CM	SEINFRA	UN	1,00000000	R\$ 89,8800	R\$ 89,8800
10551	CHAVE GERAL 3X200A-BASE DE MARMORE	SEINFRA	UN	1,00000000	R\$ 444,0700	R\$ 444,0700
10841	CONECTOR PARA HASTE TERRA	SEINFRA	UN	1,00000000	R\$ 2,8300	R\$ 2,8300
11071	ELETRODUTO DE PVC RIGIDO 1/2"	SEINFRA	M	1,50000000	R\$ 3,6700	R\$ 5,5050
11243	HASTE DE ATERRAMENTO COPPERWELD 3/4" x 3M	SEINFRA	UN	1,00000000	R\$ 131,8700	R\$ 131,8700
11720	POSTE DE CONCRETO DUPLO T (8MX300KG), RESISTÊNCIA NOMIAL 300KG, H= 8,00M, PESO APROXIMADO 708KG	SEINFRA	UN	1,00000000	R\$ 790,0000	R\$ 790,0000
TOTAL Material:						R\$ 1.528,4050
MÃO DE OBRA	DESCRIÇÃO	FONTE	UNID.	COEFICIENTE	PREÇO UNITÁRIO	TOTAL
10042	AJUDANTE DE ELETRICISTA	SEINFRA	H	4,80000000	R\$ 19,1000	R\$ 91,6800
12312	ELETRICISTA	SEINFRA	H	4,80000000	R\$ 24,1500	R\$ 115,9200
TOTAL Mão de Obra:						R\$ 207,6000
TOTAL SIMPLES:						R\$ 1.736,00
ENCARGOS INCLUSOS (84,44%):						R\$ 131,78
VALOR BDI (30,00%):						R\$ 520,80
TOTAL GERAL:						R\$ 2.256,80

Emerson ...
Engenheiro Civil - CREA/CE 321456
RNP 061528971-9





PREFEITURA DE MAURITI

OBRA: - CONSTRUÇÃO DE DOIS POÇOS TUBULARES PROFUNDOS

LOCAL: - SÍTIO OLHO D'ÁGUA DO PAU E SÍTIO SÃO FÉLIX, ZONA RURAL DO MUNICÍPIO DE MAURITI - CE

COMPOSIÇÕES DO ORÇAMENTO

Tabelas de Referência de Custos: Seinfra-CE 28.1 Com Desoneração e SINAPI-CE 10/2023 Com Desoneração

104477 COMPOSIÇÃO PARAMÉTRICA DE PONTO ELÉTRICO DE ILUMINAÇÃO, COM INTERRUPTOR SIMPLES, EM EDIFÍCIO RESIDENCIAL COM ELETRODUTO EMBUTIDO SEM NECESSIDADE DE RASGOS, INCLUSO TOMADA, ELETRODUTO, CABO E QUEBRA (SEM LUMINÁRIA E LÂMPADA). AF_11/2022 (UN)						
Serviço		FONTE	UNID.	COEFICIENTE	PREÇO UNITÁRIO	TOTAL
91924	CABO DE COBRE FLEXÍVEL ISOLADO, 1,5 MM², ANTI-CHAMA 450/750 V, PARA CIRCUITOS TERMINAIS - FORNECIMENTO E INSTALAÇÃO. AF_03/2023	SINAPI	M	10,71140000	R\$ 2,69	R\$ 28,81
91926	CABO DE COBRE FLEXÍVEL ISOLADO, 2,5 MM², ANTI-CHAMA 450/750 V, PARA CIRCUITOS TERMINAIS - FORNECIMENTO E INSTALAÇÃO. AF_03/2023	SINAPI	M	1,47860000	R\$ 3,92	R\$ 5,79
91937	CAIXA OCTOGONAL 3" X 3", PVC, INSTALADA EM LAJE - FORNECIMENTO E INSTALAÇÃO. AF_03/2023	SINAPI	UN	1,00000000	R\$ 14,14	R\$ 14,14
91940	CAIXA RETANGULAR 4" X 2" MÉDIA (1,30 M DO PISO), PVC, INSTALADA EM PAREDE - FORNECIMENTO E INSTALAÇÃO. AF_03/2023	SINAPI	UN	1,00000000	R\$ 15,98	R\$ 15,98
91845	ELETRODUTO FLEXÍVEL CORRUGADO REFORÇADO, PVC, DN 25 MM (3/4"), PARA CIRCUITOS TERMINAIS, INSTALADO EM LAJE - FORNECIMENTO E INSTALAÇÃO. AF_03/2023	SINAPI	M	2,21710000	R\$ 7,49	R\$ 16,47
91855	ELETRODUTO FLEXÍVEL CORRUGADO REFORÇADO, PVC, DN 25 MM (3/4"), PARA CIRCUITOS TERMINAIS, INSTALADO EM PAREDE - FORNECIMENTO E INSTALAÇÃO. AF_03/2023	SINAPI	M	1,24290000	R\$ 9,90	R\$ 12,30
91953	INTERRUPTOR SIMPLES (1 MÓDULO), 10A/250V, INCLUINDO SUPORTE E PLACA - FORNECIMENTO E INSTALAÇÃO. AF_03/2023	SINAPI	UN	1,00000000	R\$ 28,23	R\$ 28,23
90456	QUEBRA EM ALVENARIA PARA INSTALAÇÃO DE CAIXA DE TOMADA (4X4 OU 4X2). AF_09/2023	SINAPI	UN	1,00000000	R\$ 4,71	R\$ 4,71
TOTAL Serviço:						R\$ 126,43
TOTAL SIMPLES:						R\$ 126,43
ENCARGOS INCLUSOS (84.44%):						R\$ 21,88
VALOR BDI (30.00%):						R\$ 37,93
TOTAL GERAL:						R\$ 184,36

97583 LUMINÁRIA TIPO CALHA, DE SOBREPOR, COM 1 LÂMPADA TUBULAR FLUORESCENTE DE 18 W, COM REATOR DE PARTIDA RÁPIDA - FORNECIMENTO E INSTALAÇÃO. AF_02/2020 (UN)						
Material		FONTE	UNID.	COEFICIENTE	PREÇO UNITÁRIO	TOTAL
00003788	LUMINÁRIA DE SOBREPOR EM CHAPA DE AÇO PARA 1 LÂMPADA FLUORESCENTE DE 18 W, ALETADA, COMPLETA (LÂMPADA E REATOR INCLUSOS)	SINAPI	UN	1,00000000	R\$ 84,43	R\$ 84,43
TOTAL Material:						R\$ 84,43
Mão de Obra com Encargos Complementares		FONTE	UNID.	COEFICIENTE	PREÇO UNITÁRIO	TOTAL
88247	AUXILIAR DE ELETRICISTA COM ENCARGOS COMPLEMENTARES	SINAPI	H	0,15190000	R\$ 19,93	R\$ 3,02
88264	ELETRICISTA COM ENCARGOS COMPLEMENTARES	SINAPI	H	0,36450000	R\$ 24,72	R\$ 9,01
TOTAL Mão de Obra com Encargos Complementares:						R\$ 12,03
TOTAL SIMPLES:						R\$ 96,46
ENCARGOS INCLUSOS (84.44%):						R\$ 3,78
VALOR BDI (30.00%):						R\$ 28,94
TOTAL GERAL:						R\$ 125,40

Emerson Patrick Alves Martins
Engenheiro Civil - CREA/CE 321456
RNP 061528971-9





PREFEITURA DE MAURITI

OBRA: - CONSTRUÇÃO DE DOIS POÇOS TUBULARES PROFUNDOS

LOCAL: - SÍTIO OLHO D'ÁGUA DO PAU E SÍTIO SÃO FÉLIX, ZONA RURAL DO MUNICÍPIO DE MAURITI - CE

COMPOSIÇÕES DO ORÇAMENTO

Tabelas de Referência de Custos: Seinfra-CE 28.1 Com Desoneração e SINAPI-CE 10/2023 Com Desoneração

96985 HASTE DE ATERRAMENTO, DIÂMETRO 5/8", COM 3 METROS - FORNECIMENTO E INSTALAÇÃO. AF_08/2023 (UN)						
Material		FONTE	UNID	COEFICIENTE	PREÇO UNITÁRIO	TOTAL
00003379	HASTE DE ATERRAMENTO EM ACO COM 3,00 M DE COMPRIMENTO E DN = 5/8", REVESTIDA COM BAIXA CAMADA DE COBRE, SEM CONECTOR	SINAPI	UN	1,00000000	R\$ 78,95	R\$ 78,95
TOTAL Material:						R\$ 78,95
Mão de Obra com Encargos Complementares						
		FONTE	UNID	COEFICIENTE	PREÇO UNITÁRIO	TOTAL
88247	AUXILIAR DE ELETRICISTA COM ENCARGOS COMPLEMENTARES	SINAPI	H	0,24840000	R\$ 19,93	R\$ 4,95
88264	ELETRICISTA COM ENCARGOS COMPLEMENTARES	SINAPI	H	0,24840000	R\$ 24,72	R\$ 6,14
TOTAL Mão de Obra com Encargos Complementares:						R\$ 11,09
TOTAL SIMPLES:						R\$ 90,04
ENCARGOS INCLUSOS (84.44%):						R\$ 3,42
VALOR BDI (30.00%):						R\$ 27,01
TOTAL GERAL:						R\$ 117,05

91928 CABO DE COBRE FLEXÍVEL ISOLADO, 4 MM², ANTI-CHAMA 450/750 V, PARA CIRCUITOS TERMINAIS - FORNECIMENTO E INSTALAÇÃO. AF_03/2023 (M)						
Material		FONTE	UNID	COEFICIENTE	PREÇO UNITÁRIO	TOTAL
00000981	CABO DE COBRE, FLEXÍVEL, CLASSE 4 OU 5, ISOLACAO EM PVC/A, ANTICHAMA BWF-B, 1 CONDUTOR, 450/750 V, SECAO NOMINAL 4 MM2	SINAPI	M	1,24340000	R\$ 3,49	R\$ 4,33
00021127	FITA ISOLANTE ADESIVA ANTICHAMA, USO ATE 750 V, EM ROLO DE 19 MM X 5 M	SINAPI	UN	0,00940000	R\$ 3,74	R\$ 0,03
TOTAL Material:						R\$ 4,36
Mão de Obra com Encargos Complementares						
		FONTE	UNID	COEFICIENTE	PREÇO UNITÁRIO	TOTAL
88247	AUXILIAR DE ELETRICISTA COM ENCARGOS COMPLEMENTARES	SINAPI	H	0,03900000	R\$ 19,93	R\$ 0,77
88264	ELETRICISTA COM ENCARGOS COMPLEMENTARES	SINAPI	H	0,03900000	R\$ 24,72	R\$ 0,96
TOTAL Mão de Obra com Encargos Complementares:						R\$ 1,73
TOTAL SIMPLES:						R\$ 6,09
ENCARGOS INCLUSOS (84.44%):						R\$ 0,53
VALOR BDI (30.00%):						R\$ 1,83
TOTAL GERAL:						R\$ 7,92

Emerson Patrick Alves Martins
Engenheiro Civil - CREA/CE 521456
RNP 061528971-9





PREFEITURA DE MAURITI

OBRA: - CONSTRUÇÃO DE DOIS POÇOS TUBULARES PROFUNDOS

LOCAL: - SÍTIO OLHO D'ÁGUA DO PAU E SÍTIO SÃO FÉLIX, ZONA RURAL DO MUNICÍPIO DE MAURITI - CE

COMPOSIÇÕES DO ORÇAMENTO

Tabelas de Referência de Custos: Seinfra-CE 28.1 Com Desoneração e SINAPI-CE 10/2023 Com Desoneração

93008 ELETRODUTO RÍGIDO ROSCÁVEL, PVC, DN 50 MM (1 1/2"), PARA REDE ENTERRADA DE DISTRIBUIÇÃO DE ENERGIA ELÉTRICA - FORNECIMENTO E INSTALAÇÃO. AF_12/2021 (M)						
Material	FORTE	UNID	COEFICIENTE	PREÇO UNITÁRIO	TOTAL	
00002880	ELETRODUTO DE PVC RIGIDO ROSCAVEL DE 1 1/2", SEM LUBA	SINAPI	M	1,10000000	R\$ 11,02	R\$ 12,12
TOTAL Material:					R\$ 12,12	
Mão de Obra com Encargos Complementares	FORTE	UNID	COEFICIENTE	PREÇO UNITÁRIO	TOTAL	
88247	AUXILIAR DE ELETRICISTA COM ENCARGOS COMPLEMENTARES	SINAPI	H	0,11220000	R\$ 19,93	R\$ 2,23
88264	ELETRICISTA COM ENCARGOS COMPLEMENTARES	SINAPI	H	0,11220000	R\$ 24,72	R\$ 2,77
TOTAL Mão de Obra com Encargos Complementares:					R\$ 5,00	
TOTAL SIMPLES:					R\$ 17,12	
ENCARGOS INCLUSOS (84.44%):					R\$ 1,54	
VALOR BDI (30.00%):					R\$ 5,14	
TOTAL GERAL:					R\$ 22,26	

C0733 CERCA DE ARAME FARPADO 7 FIOS, MURETA C/ ALTURA DE 0,70M - FUNDAÇÃO E REBOCO NAS 2 FACES (M)						
Material	FORTE	UNID	COEFICIENTE	PREÇO UNITÁRIO	TOTAL	
10097	ARAME FARPADO FIO 16 BWG	SEINFRA	M	7,00000000	R\$ 0,9100	R\$ 6,3700
10102	ARAME GALVANIZADO N.18 BWG	SEINFRA	KG	0,00500000	R\$ 29,5700	R\$ 0,1179
12327	ESTACA DE CONCRETO ARMADO PONTA VIRADA, L=2.80M	SEINFRA	UN	0,52000000	R\$ 43,4500	R\$ 22,6940
TOTAL Material:					R\$ 29,0819	
Mão de Obra	FORTE	UNID	COEFICIENTE	PREÇO UNITÁRIO	TOTAL	
12391	PEDREIRO	SEINFRA	H	1,20000000	R\$ 24,1600	R\$ 28,9920
12543	SERVEANTE	SEINFRA	H	1,20000000	R\$ 18,4800	R\$ 22,1520
TOTAL Mão de Obra:					R\$ 51,1440	

Serviço						
Material	FORTE	UNID	COEFICIENTE	PREÇO UNITÁRIO	TOTAL	
C0058	ALVENARIA DE PEDRA ARGAMASSADA (TRAÇO 1:2:8) C/ AGREGADOS ADQUIRIDOS	SEINFRA	M3	0,12000000	R\$ 557,3100	R\$ 66,8772
C0073	ALVENARIA DE TIJOLO CERÂMICO FURADO (9x19x19)cm C/ARGAMASSA MISTA DE CAL HIDRATADA ESP.=10cm (1:2:8)	SEINFRA	M2	0,70000000	R\$ 62,9800	R\$ 44,0860
C0077	ALVENARIA DE TIJOLO COMUM C/ARGAMASSA MISTA DE CAL HIDRATADA 1:2:8 ESP=20 cm	SEINFRA	M2	0,20000000	R\$ 214,9100	R\$ 42,9820
C0776	CHAPISCO C/ ARGAMASSA DE CIMENTO E AREIA S/PENEIRAR TRAÇO 1:3 ESP.= 5mm P/PAREDE	SEINFRA	M2	1,50000000	R\$ 7,4200	R\$ 11,1300
C0838	CONCRETO P/VIBR., FCK 10 MPa COM AGREGADO ADQUIRIDO	SEINFRA	M3	0,01600000	R\$ 469,9600	R\$ 7,5194
C2784	ESCAVAÇÃO MANUAL SOLO DE 1A.CAT. PROF. ATÉ 1.50m	SEINFRA	M3	0,12000000	R\$ 48,9200	R\$ 5,8704
C2122	REBOCO C/ARGAMASSA DE CAL EM PASTA E AREIA PENEIRADA TRAÇO 1:4 ESP=5 mm P/PAREDE	SEINFRA	M2	1,80000000	R\$ 25,6900	R\$ 46,2420
TOTAL Serviço:					R\$ 224,7070	
TOTAL SIMPLES:					R\$ 304,93	
ENCARGOS INCLUSOS (84.44%):					R\$ 131,22	
VALOR BDI (30.00%):					R\$ 91,48	
TOTAL GERAL:					R\$ 396,41	

Emerson Patrick Alves Martins
Engenheiro Civil - CREA/CE 321456
RNP 061528971-9





PREFEITURA DE MAURITI

OBRA: - CONSTRUÇÃO DE DOIS POÇOS TUBULARES PROFUNDOS

LOCAL: - SÍTIO OLHO D'ÁGUA DO PAU E SÍTIO SÃO FÉLIX, ZONA RURAL DO MUNICÍPIO DE MAURITI - CE

COMPOSIÇÕES DO ORÇAMENTO

Tabelas de Referência de Custos: Seinfra-CE 28.1 Com Desoneração e SINAPI-CE 10/2023 Com Desoneração

Equipamento Custo Horário		FONTE	UNID	COEFICIENTE	PREÇO UNITÁRIO	TOTAL
91278	PLACA VIBRATÓRIA REVERSÍVEL COM MOTOR 4 TEMPOS A GASOLINA, FORÇA CENTRÍFUGA DE 25 KN (2500 KGF), POTÊNCIA 5,5 CV - CHI DIURNO. AF. 08/2015	SINAPI	CHI	0,03000000	R\$ 0,61	R\$ 0,01
91277	PLACA VIBRATÓRIA REVERSÍVEL COM MOTOR 4 TEMPOS A GASOLINA, FORÇA CENTRÍFUGA DE 25 KN (2500 KGF), POTÊNCIA 5,5 CV - CHP DIURNO. AF. 08/2015	SINAPI	CHP	0,03200000	R\$ 9,68	R\$ 0,30
TOTAL Equipamento Custo Horário:						R\$ 0,31
Material		FONTE	UNID	COEFICIENTE	PREÇO UNITÁRIO	TOTAL
00004721	PEDRA BRITADA N. 1 (9,5 a 19 MM) POSTO PEDREIRA/FORNECEDOR, SEM FRETE	SINAPI	M3	0,66500000	R\$ 105,25	R\$ 59,48
00004718	PEDRA BRITADA N. 2 (19 A 38 MM) POSTO PEDREIRA/FORNECEDOR, SEM FRETE	SINAPI	M3	0,66500000	R\$ 105,81	R\$ 59,78
TOTAL Material:						R\$ 119,24
Mão de Obra com Encargos Complementares		FONTE	UNID	COEFICIENTE	PREÇO UNITÁRIO	TOTAL
88309	PEDREIRO COM ENCARGOS COMPLEMENTARES	SINAPI	H	1,03000000	R\$ 24,45	R\$ 25,18
88316	SERVEANTE COM ENCARGOS COMPLEMENTARES	SINAPI	H	0,34300000	R\$ 18,62	R\$ 6,38
TOTAL Mão de Obra com Encargos Complementares:						R\$ 31,56
TOTAL SIMPLES:						R\$ 151,11
ENCARGOS INCLUSOS (84,44%):						R\$ 9,87
VALOR BDI (30,00%):						R\$ 45,33
TOTAL GERAL:						R\$ 196,44
VALOR BDI:						0,0000
TOTAL GERAL:						51,3300

Emerson Farias Alves Martins
Engenheiro Civil - CREA/CE 321456
RNP 061526971-9





PREFEITURA DE MAURITI

OBRA: - CONSTRUÇÃO DE DOIS POÇOS TUBULARES PROFUNDOS

LOCAL: - SÍTIO OLHO D'ÁGUA DO PAU E SÍTIO SÃO FÉLIX, ZONA RURAL DO MUNICÍPIO DE MAURITI - CE

COMPOSIÇÕES DO ORÇAMENTO

Tabelas de Referência de Custos: Seinfra-CE 28.1 Com Desoneração e SINAPI-CE 10/2023 Com Desoneração

C2090 - QUADRO PI MEDIÇÃO EM POSTE DE CONCRETO (UN)					
Material	FONTE	UNID	COEFICIENTE	PREÇO UNITÁRIO	TOTAL
10126	ARRUELA DE FERRO GALVANIZADO 1 1/2"	SEINFRA UN	3,0000	0,9000	2,7000
10285	BUCHA DE FERRO GALVANIZADO 1 1/2"	SEINFRA UN	3,0000	1,0800	3,1800
10338	CABO COBRE NU 25MM2	SEINFRA M	2,0000	18,2200	36,4400
10355	CABO ISOLADO PVC 750V 10MM2	SEINFRA M	1,0000	5,6900	5,6900
10436	CADXA TIPO "J" 60X60X27CM	SEINFRA UN	1,0000	81,9300	81,9300
10551	CHAVE GERAL 3X200A-BASE DE MARMORE	SEINFRA UN	1,0000	348,0700	348,0700
10841	CONECTOR PARA HASTE TERRA	SEINFRA UN	1,0000	2,5900	2,5900
11071	ELETRODUTO DE PVC RIGIDO 1/2"	SEINFRA M	1,5000	2,8100	4,2150
11243	HASTE DE ATERRAMENTO COPPERWELD 3/4" x 3M	SEINFRA UN	1,0000	69,2800	69,2800
11720	POSTE DE CONCRETO DUPLO T (8MX300KG), RESISTÊNCIA NOMIAL 300KG, H= 8,00M, PESO APROXIMADO 708KG	SEINFRA UN	1,0000	617,7400	617,7400
TOTAL Material:					1.171,8400
Mão de Obra	FONTE	UNID	COEFICIENTE	PREÇO UNITÁRIO	TOTAL
10042	AJUDANTE DE ELETRICISTA	SEINFRA H	4,8000	16,7700	80,4960
12312	ELETRICISTA	SEINFRA H	4,8000	20,7700	99,8960
TOTAL Mão de Obra:					180,2000
TOTAL SIMPLES:					1.352,0300
ENCARGOS INCLUSOS (83,85%):					109,7000
VALOR BDI:					0,0000
TOTAL GERAL:					1.352,0300

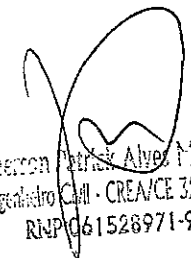
Emerson Patrício Alves Martins
Engenheiro Civil - CREA/CE 321456
RNP 061528971-9





PREFEITURA DE MAURITI

PLE - Planilha de Levantamento de Eventos
Eventograma e Quantitativos



Grav de Sigilo
#PUBLICO

DATA ASSINATURA
31/12/2021

PROGRAMA
Desenvolvimento Regional, Territorial e Urbano

AÇÃO / MODALIDADE

Nº OPERAÇÃO
1087660-15

GIGOV
JN - JUAZEIRO DO NORTE

GESTOR
MDR

LOCALIDADE / ENDEREÇO
DIVERSAS LOCALIDADES NO MUNICÍPIO DE

MUNICÍPIO / UF
MAURITI / CE

OBJETO
CONSTRUÇÃO DE POÇOS PROFUNDOS NO MUNICÍPIO DE MAURITI-CE

OBJETO DO CTEF

EMPRESA EXECUTORA

INÍCIO DA OBRA
01/07/2022

1	POÇO DO SÍTIO OLHO D'ÁGUA DO PAU	2	POÇO SÍTIO SÃO FELIX	3		4		5		6	
---	----------------------------------	---	----------------------	---	--	---	--	---	--	---	--

Nível	Item	Descrição	Unid.	Qtde.	Preço Unif. (R\$)	Preço Total (R\$)	Agrupador de Eventos
-------	------	-----------	-------	-------	-------------------	-------------------	----------------------

Nível	Item	Descrição	Unid.	Qtde.	Preço Unif. (R\$)	Preço Total (R\$)	Agrupador de Eventos
Nível 1.0		CONSTRUÇÃO DE POÇO TUBULARES NO MUNICÍPIO DE MAURITI-CE					
Nível 1.1		SERVIÇOS PRELIMINARES					
Serviço	1.1.1	FORNECIMENTO E INSTALAÇÃO DE PLACA DE OBRA COM CHAPA GALVANIZADA E ESTRUTURA DE MADEIRA.	M2	9,00	403,23	3.629,08	2-SERVIÇOS PRELIMINARES
Serviço	1.1.2	AF. 03/2022 PS LIMPEZA MANUAL DE VEGETAÇÃO EM TERRENO COM ENXADA AF. 03/2018	M2	200,00	3,50	700,00	2-SERVIÇOS PRELIMINARES
Nível 1.2		ADAPTAÇÃO E SERVIÇOS PEREQUAÇÃO DE POÇO PROFUNDO D=6" COMPLETAMENTE EXECUTADO					
Serviço	1.2.1	TESTES DE VAZÃO DO POÇO, DN 8 E PROFUNDIDADE DE 25,00m	M	285,00	428,65	122.165,25	3-CAPTAÇÃO
Serviço	1.2.2	MONTAGEM DE TUBOS, CONEXÕES E PCS, ELEVATORIA CAP ATÉ 5 l/s	UN	2,00	8.176,47	16.366,94	3-CAPTAÇÃO
Serviço	1.2.3	MONTAGEM DAS INSTALAÇÕES ELÉTRICAS, ELEVATORIA VAZÃO ATÉ 10 l/s	UN	2,00	2.507,30	5.014,60	3-CAPTAÇÃO
Serviço	1.2.4	INSTALAÇÃO ELETROMECÂNICA DE CONJUNTO MOTO-BOMBA DE 4 A 7,5 CV	UN	2,00	3.480,26	6.960,52	3-CAPTAÇÃO
Serviço	1.2.5	QUADRO DE COMANDO DE BOMBAS - COMPLETO	UN	2,00	2.579,63	5.159,26	3-CAPTAÇÃO
Serviço	1.2.6	LASTRO DE CONCRETO MAGRO, APLICADO EM PISOS, LAJES SOBRE SOLO OU RÁPIDERS. AF. 08/2017	M3	0,42	832,76	349,76	3-CAPTAÇÃO
Nível 1.3		CAPTAÇÃO - MATERIAIS					
Serviço	1.3.1	BOMBA SUBMERSA PARA POÇOS TUBULARES PROFUNDOS DIÂMETRO DE 4 polegadas, ELÉTRICA, TRIFÁSICA, POTÊNCIA 5,42 HP, 15 ESTAGIOS, BOCAL DE DESCARGA DIÂMETRO DE 2 polegadas, HMIC = 18 M / 18,10 M3/H A 121 M / 2,90M3/H	UN	2,00	9.348,76	18.697,52	3-CAPTAÇÃO
Serviço	1.3.2	NIPLE DE FERRO GALVANIZADO, COM ROSCA BSP, DE 2"	UN	2,00	45,13	90,26	3-CAPTAÇÃO

Valor Total do Orçamento: R\$ 280.240,65

Frentes de Obra:



Av. Nivaldo Martins, 578 | CEP: 61.200-000 - Mauriti - Ceará
www.mauriti.ce.gov.br



Engenheiro Civil - CREA/CE 321/456
RNP 061528971-9

27.477 v006 mtrca



PREFEITURA DE MAURITI

CAIXA PLE - Planilha de Levantamento de Eventos Eventogramas e Quantificativos

Grau de Sigilo #PUBLICO DATA ASSINATURA 31/12/2021

Form fields: Nº OPERAÇÃO 1081560-15, Nº SICONV 924039/2024, GIGOV JN - JUAZEIRO DO NORTE, GESTOR MDR, PROGRAMA Desenvolvimento Regional, Territorial e Urbano, AÇÃO / MODALIDADE, OBJETO CONSTRUÇÃO DE POÇOS PROFUNDOS NO MUNICÍPIO DE MAURITI-CE, INÍCIO DA OBRA 01/07/2022

Table with 6 columns: Nível, Item, Descrição, Unid., Qtde., Preço Unif. (R\$), Preço Total (R\$), Agrupador de Eventos

Main table with 10 columns: Nível, Item, Descrição, Unid., Qtde., Preço Unif. (R\$), Preço Total (R\$), Agrupador de Eventos, and a grid for Frontes de Obra (1-6)

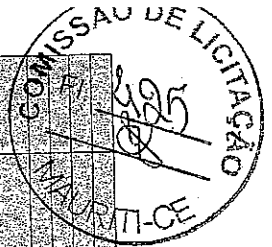

As Sras. e Srs. Engenheiras SÔNIA CRISTINA DE ALMEIDA - Mauriti (br) RPP 07/000.267/0015, www.mauriti.ce.gov.br



Emerson Patrick Alves Martins Engenheiro Civil - CREANCE 321456 RPP DA 1528971-9



PREFEITURA DE MAURITI



PLE - Planilha de Levantamento de Eventos
Eventograma e Quantitativos

Grav de Sigilo
#PUBLICO

Nº OPERAÇÃO 1081560-15	Nº SICONV 924039/2021	GIGOV JN - JUAZEIRO DO NORTE	GESTOR MDR	PROGRAMA Desenvolvimento Regional, Territorial e Urbano	AÇÃO / MODALIDADE	DATA ASSINATURA 31/12/2021
PROPORANTE / TOMADOR PREFEITURA MUNICIPAL DE MAURITI	MUNICÍPIO / UF MAURITI / CE	LOCALIDADE / ENDEREÇO DIVERSAS LOCALIDADES NO MUNICÍPIO DE MAURITI-CE	OBJETO DO CTEF	OBJETO CONSTRUÇÃO DE POÇOS PROFUNDOS NO MUNICÍPIO DE MAURITI-CE		
Nº CTEF	EMPRESA EXECUTORA	CNPJ	INÍCIO DA OBRA 01/07/2022			

Valor Total do Orçamento: R\$ 280.240,65

Nível	Item	Descrição	Unid.	Qtd.	Preço Unit. (R\$)	Preço Total (R\$)	Agrupador de Eventos	1	2	3	4	5	6
Serviço	1.4.6.1	LASTRO DE CONCRETO MAGRO, APLICADO EM PISOS, LAJES SOBRE SOLO OU RADIEIRS, ESPESSURA DE 5 CM. AF_07/2016	M2	1,18	41,61	49,10	4-ABRIGO DO QDC	0,69	0,69				
Serviço	1.4.6.2	PISO CIMENTADO, TRAÇO 1:3 (CIMENTO E AREIA), ACABAMENTO LISO, ESPESSURA 2,0 CM. PREPARO MECÂNICO DA ARGAMASSA. AF_08/2020	M2	1,18	48,41	57,12	4-ABRIGO DO QDC	0,69	0,69				
Serviço	1.4.6.3	EXECUÇÃO DE PASSEIO (CALÇADA) OU PISO DE CONCRETO COM CONCRETO MOLDADO IN LOCO, FEITO EM OBRA, ACABAMENTO CONVENCIONAL, ESPESSURA 6 CM, ARMADO. AF_08/2022	M2	3,12	99,78	311,32	4-ABRIGO DO QDC	1,56	1,56				
Nível	1.4.7	REVESTIMENTO											
Serviço	1.4.7.1	CHAPISCO APLICADO EM ALVENARIAS E ESTRUTURAS DE CONCRETO INTERNAS, COM COLHER DE PEDREIRO. ARGAMASSA TRAÇO 1:3 COM PREPARO MANUAL. AF_10/2022	M2	27,68	6,05	167,46	4-ABRIGO DO QDC	13,84	13,84				
Serviço	1.4.7.2	CHAPISCO APLICADO NO TETO OU EM ALVENARIA E ESTRUTURA, COM Rolo PARA TEXTURA ACRILICA, ARGAMASSA TRAÇO 1:4 E EMULSÃO POLIMÉRICA (ADESIVO) COM PREPARO MANUAL. AF_10/2022	M2	5,10	9,02	46,00	4-ABRIGO DO QDC	2,55	2,55				
Serviço	1.4.7.3	MASSA ÚNICA, PARA RECEBIMENTO DE PINTURA, EM ARGAMASSA TRAÇO 1:2:8, PREPARO MANUAL, APLICADA MANUALMENTE EM FACES INTERNAS DE PAREDES, ESPESSURA DE 20MM, COM EXECUÇÃO DE TALISCAS. AF_06/2014	M2	27,68	54,25	1.501,64	4-ABRIGO DO QDC	13,84	13,84				
Serviço	1.4.7.4	MASSA ÚNICA, PARA RECEBIMENTO DE PINTURA, EM ARGAMASSA TRAÇO 1:2:8, PREPARO MANUAL, APLICADA MANUALMENTE EM TETO, ESPESSURA DE 20MM, COM EXECUÇÃO DE TALISCAS. AF_08/2015	M2	5,10	67,28	343,12	4-ABRIGO DO QDC	2,55	2,55				
Nível	1.4.8	ESQUADRIAS											

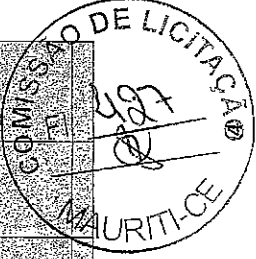

Associação Brasileira de Empresas de Planilhas - Brasil - Etab
 CREA 01/006-20000154
 WWW.MAURITI.CE.GOV.BR
 "O USO DE EMPRESAS PRESIDENTES, A SAÚDE E BEM-ESTAR É FAMILIA"



Emerson
 Engenheiro Civil - CREANCE 321456
 RNP 061528971-9

27.477-0006 mtrco

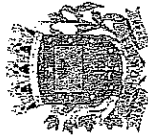

PREFEITURA DE MAURITI



PLE - Planilha de Levantamento de Eventos
Eventograma e Quantitativos

Grau de Sigilo
#PÚBLICO

Nº OPERAÇÃO 1087560-15	Nº SICONV 924039/2024	GIGOV JN - JUAZEIRO DO NORTE	GESTOR MDR	PROGRAMA Desenvolvimento Regional, Territorial e Urbano	AÇÃO / MODALIDADE
PROponente / TOMADOR PREFEITURA MUNICIPAL DE MAURITI	MUNICÍPIO / UF MAURITI / CE	LOCALIDADE / ENDEREÇO DIVERSAS LOCALIDADES NO MUNICÍPIO DE MAURITI-CE	OBJETO DO CTEF	OBJETO CONSTRUÇÃO DE POÇOS PROFUNDOS NO MUNICÍPIO DE MAURITI-CE	INÍCIO DA OBRA 01/07/2022
Nº CTEF	EMPRESA EXECUTORA	GNPJ			

Valor Total do Orçamento: R\$ 280.240,65

Nível	Item	Descrição	Unid.	Qtde.	Preço Unit. (R\$)	Preço Total (R\$)	Agrupador de Eventos	1	2	3	4	5	6
Serviço	1.4.8.1	PORTA DE FERRO, DE ABRIR, TIPO GRADE COM CHAPA, COM QUARNIÇÕES. AF. 12/2019	M2	2,52	719,93	1.814,22	4-ABRIGO DO QDC	1,26	1,26				
Nível	1.4.9	PINTURA											
Serviço	1.4.9.1	PINTURA LATEX ACRILICA PREMIUM, APLICAÇÃO MANUAL EM PAREDES, DUAS DEMÃOIS. AF. 04/2023	M2	32,78	12,86	421,56	4-ABRIGO DO QDC	16,39	16,39				
Serviço	1.4.9.2	PINTURA COM TINTA ALQUÍDICA DE ACABAMENTO (ESMALTE SINTÉTICO BRILHANTE) PULVERIZADA SOBRE SUPERFÍCIES METÁLICAS (EXCETO PERFIL) EXECUTADO EM OBRA (02 DEMÃOIS). AF. 01/2020 - PE	M2	2,52	58,25	146,80	4-ABRIGO DO QDC	1,26	1,26				
Nível	1.4.10	INSTALAÇÕES ELÉTRICAS											
Serviço	1.4.10.1	QUADRO DE MEDIÇÃO EM POSTE DE CONCRETO	UN	2,00	2.256,81	4.513,62	4-ABRIGO DO QDC	1,00	1,00				
Serviço	1.4.10.2	COMPOSIÇÃO PARAMÉTRICA DE PONTO ELÉTRICO DE ILUMINAÇÃO, COM INTERRUPTOR SIMPLES, EM EDIFÍCIO RESIDENCIAL COM ELÉTRODUTO EMBUTIDO SEM NECESSIDADE DE RASGOS, INCLUSIVE TOMADA, ELÉTRODUTO, CABO E QUEBRA (SEM LUMINÁRIA E LÂMPADA). AF. 11/2022	UN	4,00	164,38	657,44	4-ABRIGO DO QDC	2,00	2,00				
Serviço	1.4.10.3	LUMINÁRIA TIPO CALHA, DE SOBREPOR, COM 1 LÂMPADA TUBULAR FLUORESCENTE DE 18 W, COM REATOR DE PARTIDA RÁPIDA - FORNECIMENTO E INSTALAÇÃO. AF. 02/2020	UN	4,00	125,40	501,60	4-ABRIGO DO QDC	2,00	2,00				
Serviço	1.4.10.4	HASTE DE ATERRAMENTO, DIÂMETRO 5/8", COM 3 METROS - FORNECIMENTO E INSTALAÇÃO. AF. 08/2023	UN	2,00	117,05	234,10	4-ABRIGO DO QDC	1,00	1,00				
Serviço	1.4.10.5	CABO DE COBRE FLEXÍVEL ISOLADO, 4 MAMP, ANTI-CHAMA 450/750 V, PARA CIRCUITOS TERMINAIS - FORNECIMENTO E INSTALAÇÃO. AF. 03/2023	M	40,00	7,92	316,80	4-ABRIGO DO QDC	20,00	20,00				
Serviço	1.4.10.6	ELETRODUTO RÍGIDO ROSCÁVEL, PVC, DN 60 MM (1 1/2"), PARA REDE ENTERRADA DE DISTRIBUIÇÃO DE ENERGIA ELÉTRICA - FORNECIMENTO E INSTALAÇÃO. AF. 12/2021	M	10,00	22,26	222,60	4-ABRIGO DO QDC	5,00	5,00				
Nível	1.5	URBANIZAÇÃO DA ÁREA DA CRIAÇÃO											

Frontes de Obra:

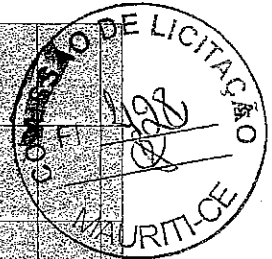

Av. Sebastião Martins, 534 - J. 61 P. 1 - 2140-000 - Mauriti - Ceará - Brasil
CNPJ nº 07.040.402/0001-01
www.mauriti.ce.gov.br

no uso de PROXIMA PRODUZIDA A PARTIR DE DESTAQUE A FARMACIA



Erneston Patrick Alves Martins
Engenheiro Civil - CREA/CE 321.156
RNP 061528971-9

27.477 v006 micro



PREFEITURA DE MAURITI

PLE - Planilha de Levantamento de Eventos
Eventograma e Quantitativos



Grau de Sigilo
#PUBLICO

Nº OPERAÇÃO 1081560-15	Nº SICONV 924039/2021	GIGOV JN - JUAZEIRO DO NORTE	GESTOR MDR	PROGRAMA Desenvolvimento Regional, Territorial e Urbano	AÇÃO / MODALIDADE	DATA ASSINATURA 31/12/2021
---------------------------	--------------------------	---------------------------------	---------------	--	-------------------	-------------------------------

PROponente / TOMADOR PREFEITURA MUNICIPAL DE MAURITI	MUNICÍPIO / UF MAURITI / CE	LOCALIDADE / ENDEREÇO DIVERSAS LOCALIDADES NO MUNICÍPIO DE MAURITI	OBJETO CONSTRUÇÃO DE POÇOS PROFUNDOS NO MUNICÍPIO DE MAURITI-CE
Nº CTEF	EMPRESA EXECUTORA	OBJETO DO CTEF	INÍCIO DA OBRA 01/07/2022

Nível	Item	Descrição	Unid.	Qtde.	Preço Unit. (R\$)	Preço Total (R\$)	Agrupador de Eventos	1	2	3	4	5	6
Valor Total do Orçamento: R\$ 280.240,65													
Serviço	1.5.1	CERCA DE ARAME FARPADO 7 FIOS, MURETA C/ ALTURA DE 0,70M - FUNDAÇÃO E REBOCO NAS 2 FACES	M	78,40	396,41	31.078,54	5-URBANIZAÇÃO	39,20	99,20				
Serviço	1.5.2	LASTRO COM MATERIAL GRANULAR (PEDRA BRITADA N.1 E PEDRA BRITADA N.2), APLICADO EM PISOS OU LAJES SOBRE SOLO, ESPESURA DE "10 CM". AF. 07/2019	M3	19,12	196,44	3.765,94	5-URBANIZAÇÃO	9,56	9,56				
Serviço	1.5.3	PORTA DE FERRO, DE ABRIR, TIPO GRADE COM CHAPA, COM GUARNIÇÕES. AF. 12/2019	M2	2,72	719,93	1.958,20	5-URBANIZAÇÃO	1,36	1,36				
Serviço	1.5.4	PINTURA LÁTEX ACRÍLICA PREMIUM, APLICAÇÃO MANUAL EM PAREDES, DIJAS, DEMÃOS. AF. 04/2023	M2	122,66	12,86	1.576,12	5-URBANIZAÇÃO	61,28	61,28				
Serviço	1.5.5	PINTURA COM TINTA ALQUÍDICA DE ACABAMENTO (ESMALTE SINTÉTICO BRILHANTE) PULVERIZADA SOBRE SUPERFÍCIES METÁLICAS (EXCETO PERFIL) EXECUTADO EM OBRA (02 DEMÃOS). AF. 01/2020, PE	M2	5,44	66,25	316,68	5-URBANIZAÇÃO	2,72	2,72				

Frontes de Obra:

POÇO DO SÍTIO OLHO D'ÁGUA DO PAU
POÇO SÍTIO SÃO FELIX

MAURITI / CE, 23 de fevereiro de 2024
Local e Data

Emerson Patrick Alves Martins
Engenheiro Civil - CREA/CE 321456
RNP 061528971-9

Responsável Técnico: EMERSON PATRICK ALVES MARTINS
CREA / CAU: CREA/CE 321456



Av. Nelson de Matos, S/N | CEP: 63230-000 - Mauriti - Ceará
CNPJ nº 07.060.955/0001-35
WWW.MAURITI.CE.GOV.BR



27.477 v006 micro



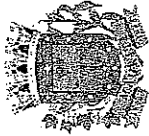

PREFEITURA DE MAURITI

PLE - Planilha de Levantamento de Eventos
Detalhamento de Eventos



Grau de Sigilo
#PÚBLICO

Nº OPERAÇÃO 1081560-15	Nº SICONV 624039/2021	GIGOV JN - JUAZEIRO DO NORTE	GESTOR MDR	PROGRAMA Desenvolvimento Regional, Territorial e Urbano	AÇÃO / MODALIDADE
PROPOSTANTE / TOMADOR PREFEITURA MUNICIPAL DE MAURITI	EMPRESA EXECUTORA	MUNICÍPIO / UF MAURITI / CE	CNPJ	LOCALIDADE / ENDEREÇO DIVERSAS LOCALIDADES NO MUNICÍPIO DE	OBJETO CONSTRUÇÃO DE POÇOS PROFUNDOS NO MUNICÍPIO DE MAURITI-CE
Nº CTEP	EMPRESA EXECUTORA	CNPJ	OBJETO DO CTEP		INÍCIO DA OBRA 01/07/2022

Modo de Eventos

POÇO DO SITO - COCHO D'ÁGUA	1	132.955,95	147.285,90	2	3	4	5	6
-----------------------------	---	------------	------------	---	---	---	---	---

Frete de Obra:

Valor de Investimento: R\$ 280.240,65

Evento	Item	Ordem	Descrição	Unid.	Qtde	Total por Frente (R\$)
3	1.3.7		COLAR TOMADA PVC, COM TRAVAS, SAÍDA COM ROSCA, DE 75 MM X 1/2" OU 75 MM X 3/4", PARA LIGAÇÃO PREDIAL DE ÁGUA	UN	2,00	2,00
3	1.3.8		NÍPLE PVC COM ROSCA DE 3/4"	UN	2,00	2,00
3	1.3.9		VENTOSA SIMPLES C/ ROSCA DN 3/4"	UN	2,00	2,00
3	1.3.10		REGISTRO GAVETA BRUTO EM LATAO FORJADO, BITOLA 3 ° (REF 1509)	UN	4,00	4,00
3	1.3.11		VALVULA DE RETENÇÃO VERTICAL, DE BRONZE (PN-16), 3", 200 PSI, EXTREMIDADES COM ROSCA	UN	2,00	2,00
3	1.3.12		TUBO PVC, SOLDÁVEL, DE 25 MM, ÁGUA FRIA (NBR-5648)	M	245,00	245,00
3	1.3.13		ANEL EM CONCRETO ARMADO, LISO, PARA, POÇOS DE VISITA, POÇOS DE INSPEÇÃO, FOSSAS SEPTICAS E SUMIDOUROS, SEM FUNDO, DIÂMETRO INTERNO DE 1,50 M E ALTURA DE 0,50 M	UN	4,00	4,00
3	1.3.14		TAMPA DE CONCRETO ARMADO PARA POÇO, COM FURO E TAMPINHA, D = 1,50 M, E = 0,05 M	UN	2,00	2,00
3	1.3.15		PLUG OU BULÃO DE FERRO GALVANIZADO, DE 3/4"	UN	2,00	2,00
3	1.3.16		CABO MULTIPOLAR DE COBRE, FLEXÍVEL, CLASSE 4 OU 5, ISOLAÇÃO EM HEPR, COBERTURA EM PVC-ST2, ANTICHAMA BWF-B, 0,971 KV, 3 CONDUTORES DE 2,5 MM2	M	255,00	255,00
3	1.3.17		CABO FLEXÍVEL PVC 760 V, 3 CONDUTORES DE 1,5 MM2	M	255,00	255,00
4	Evento		ABRIGO DO QDC	R\$	15.542,24	15.542,24
4	1.4.1.1		LOCAÇÃO DA OBRA - EXECUÇÃO DE GABARITO	M2	5,10	2,55
4	1.4.2.1		ESCAVAÇÃO MANUAL DE VALA COM PROFUNDIDADE MENOR OU IGUAL A 1,30 M. AF 02/2021	M3	0,80	0,40
4	1.4.2.2		REATERRO MANUAL DE VALAS, COM COMPACTADOR DE SOLOS DE PERCUSSÃO. AF 08/2023	M3	0,54	0,27
4	1.4.3.1		ALVENARIA DE EMBASAMENTO COM BLOCO ESTRUTURAL DE CERÂMICA, DE 14X19X29CM E ARGAMASSA DE ASSENTAMENTO COM PREPARO EM BETONEIRA. AF 05/2020	M3	0,80	0,40
4	1.4.4.1		ALVENARIA DE VEDAÇÃO DE BLOCOS CERÂMICOS FURADOS NA HORIZONTAL DA 9X19X19 CM (ESPESSURA 9 CM) E ARGAMASSA DE ASSENTAMENTO COM PREPARO MANUAL. AF 12/2021	M2	13,84	6,92



Av. Santos Dumont, 54A | CEP: 62210-000 | Mauriti - CE
CNPJ: 06.599.000/0001
www.mauriti.ce.gov.br



Engenheiro Civil - CREA/CE 321456
RNP 051528971-9

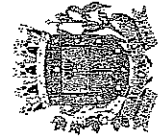

PREFEITURA DE MAURITI

PLE - Planilha de Levantamento de Eventos
Detailamento de Eventos



Nº OPERAÇÃO 1081560-15	Nº SICONV 82/4038/2021	GIGOV JIN - JUAZEIRO DO NORTE	GESTOR MDR	PROGRAMA Desenvolvimento Regional, Territorial e Urbano	ACÇÃO / MODALIDADE	Grau de Sigilo #PÚBLICO
PROPRIETÁRIO / TOMADOR PREFEITURA MUNICIPAL DE MAURITI	MUNICÍPIO / UF MAURITI / CE	LOCALIDADE / ENDEREÇO DIVERSAS LOCALIDADES NO MUNICÍPIO DE	OBJETO CONSTRUÇÃO DE POÇOS PROFUNDOS NO MUNICÍPIO DE MAURITI-CE	DATA ASSINATURA 31/12/2021	INÍCIO DA OBRA 01/07/2022	
Nº CTEF	EMPRESA EXECUTORA	GNPJ	OBJETO DO CTEF			

Modo de Eventos

1	132.953,05	1	147.265,60	2	4	5	6
POÇO DE SÍTIO POÇO DE SÍTIO POÇO DE SÍTIO POÇO DE SÍTIO POÇO DE SÍTIO POÇO DE SÍTIO POÇO DE SÍTIO POÇO DE SÍTIO							

Evento	Item	Ofic.	Título dos Eventos / Descrição Serviço	Unit.	Qtde.	Total por Frente (R\$)
4	1.4.4.2		ALVENARIA DE VEDAÇÃO COM ELEMENTO VAZADO DE CONCRETO (COBOGÓ) DE 7X6X50CM E ARGAMASSA DE ASSENTAMENTO COM PREPARO EM BETONEIRA. AF_09/2020	M2	0,50	0,50
4	1.4.5.1		LAJE PRÉ-MOLDADA UNIDIRECIONAL, BIAPOIADA, PARA FORRO, ENCHIMENTO EM CERÂMICA, VIGOTA CONVENCIONAL, ALTURA TOTAL DA LAJE (ENCHIMENTO+CAPA) = (8+8). AF_11/2020_PA	M2	5,10	5,10
4	1.4.5.2		IMPERMEABILIZAÇÃO DE SUPERFÍCIE COM MANTA ASFÁLTICA, UMA CAMADA, INCLUSIVE APLICAÇÃO DE PRIMER ASFÁLTICO, E=4MM. AF_09/2023	M2	5,10	5,10
4	1.4.6.1		LASTRO DE CONCRETO MAGRO, APLICADO EM PISOS, LAJES SOBRE SOLO OU RADIEIS, ESPESSURA DE 5 CM. AF_07/2016	M2	1,18	1,18
4	1.4.6.2		PISO CIMENTADO, TRAÇO 1:3 (CIMENTO E AREIA), ACABAMENTO LISO, ESPESSURA 2,0 CM. PREPARO MECÂNICO DA ARGAMASSA. AF_09/2020	M2	1,18	1,18
4	1.4.6.3		EXECUÇÃO DE PASSEIO (GALÇADA) OU PISO DE CONCRETO COM CONCRETO MOLDADO IN LOCO, FEITO EM OBRA, ACABAMENTO CONVENCIONAL, ESPESSURA 6 CM, ARMADO. AF_08/2022	M2	3,12	3,12
4	1.4.7.1		CHAPISCO APLICADO EM ALVENARIAS E ESTRUTURAS DE CONCRETO INTERNAS, COM COLHER DE PEDREIRO. ARGAMASSA TRAÇO 1:3 COM PREPARO MANUAL. AF_10/2022	M2	27,68	27,68
4	1.4.7.2		CHAPISCO APLICADO NO TETO OU EM ALVENARIA E ESTRUTURA, COM ROLO PARA TEXTURA ACRÍLICA, ARGAMASSA TRAÇO 1:4 E EMULSÃO POLIMÉRICA (ADESIVO) COM PREPARO MANUAL. AF_10/2022	M2	5,10	5,10
4	1.4.7.3		MASSA ÚNICA, PARA RECEBIMENTO DE PINTURA, EM ARGAMASSA TRAÇO 1:2:8, PREPARO MANUAL, APLICADA MANUALMENTE EM FACES INTERNAS DE PAREDES, ESPESSURA DE 20MM, COM EXECUÇÃO DE TALISCAS. AF_06/2014	M2	27,68	27,68
4	1.4.7.4		MASSA ÚNICA, PARA RECEBIMENTO DE PINTURA, EM ARGAMASSA TRAÇO 1:2:8, PREPARO MANUAL, APLICADA MANUALMENTE EM TETO, ESPESSURA DE 20MM, COM EXECUÇÃO DE TALISCAS. AF_09/2015	M2	5,10	5,10

Valor de Investimento: R\$ 280.240,65

Frante de Obra:

4	1.4.4.2		ALVENARIA DE VEDAÇÃO COM ELEMENTO VAZADO DE CONCRETO (COBOGÓ) DE 7X6X50CM E ARGAMASSA DE ASSENTAMENTO COM PREPARO EM BETONEIRA. AF_09/2020	M2	0,50	0,50	0,25	-	-	-	-	-
4	1.4.5.1		LAJE PRÉ-MOLDADA UNIDIRECIONAL, BIAPOIADA, PARA FORRO, ENCHIMENTO EM CERÂMICA, VIGOTA CONVENCIONAL, ALTURA TOTAL DA LAJE (ENCHIMENTO+CAPA) = (8+8). AF_11/2020_PA	M2	5,10	5,10	2,55	-	-	-	-	-
4	1.4.5.2		IMPERMEABILIZAÇÃO DE SUPERFÍCIE COM MANTA ASFÁLTICA, UMA CAMADA, INCLUSIVE APLICAÇÃO DE PRIMER ASFÁLTICO, E=4MM. AF_09/2023	M2	5,10	5,10	2,55	-	-	-	-	-
4	1.4.6.1		LASTRO DE CONCRETO MAGRO, APLICADO EM PISOS, LAJES SOBRE SOLO OU RADIEIS, ESPESSURA DE 5 CM. AF_07/2016	M2	1,18	1,18	0,59	-	-	-	-	-
4	1.4.6.2		PISO CIMENTADO, TRAÇO 1:3 (CIMENTO E AREIA), ACABAMENTO LISO, ESPESSURA 2,0 CM. PREPARO MECÂNICO DA ARGAMASSA. AF_09/2020	M2	1,18	1,18	0,59	-	-	-	-	-
4	1.4.6.3		EXECUÇÃO DE PASSEIO (GALÇADA) OU PISO DE CONCRETO COM CONCRETO MOLDADO IN LOCO, FEITO EM OBRA, ACABAMENTO CONVENCIONAL, ESPESSURA 6 CM, ARMADO. AF_08/2022	M2	3,12	3,12	1,56	-	-	-	-	-
4	1.4.7.1		CHAPISCO APLICADO EM ALVENARIAS E ESTRUTURAS DE CONCRETO INTERNAS, COM COLHER DE PEDREIRO. ARGAMASSA TRAÇO 1:3 COM PREPARO MANUAL. AF_10/2022	M2	27,68	27,68	13,84	-	-	-	-	-
4	1.4.7.2		CHAPISCO APLICADO NO TETO OU EM ALVENARIA E ESTRUTURA, COM ROLO PARA TEXTURA ACRÍLICA, ARGAMASSA TRAÇO 1:4 E EMULSÃO POLIMÉRICA (ADESIVO) COM PREPARO MANUAL. AF_10/2022	M2	5,10	5,10	2,55	-	-	-	-	-
4	1.4.7.3		MASSA ÚNICA, PARA RECEBIMENTO DE PINTURA, EM ARGAMASSA TRAÇO 1:2:8, PREPARO MANUAL, APLICADA MANUALMENTE EM FACES INTERNAS DE PAREDES, ESPESSURA DE 20MM, COM EXECUÇÃO DE TALISCAS. AF_06/2014	M2	27,68	27,68	13,84	-	-	-	-	-
4	1.4.7.4		MASSA ÚNICA, PARA RECEBIMENTO DE PINTURA, EM ARGAMASSA TRAÇO 1:2:8, PREPARO MANUAL, APLICADA MANUALMENTE EM TETO, ESPESSURA DE 20MM, COM EXECUÇÃO DE TALISCAS. AF_09/2015	M2	5,10	5,10	2,55	-	-	-	-	-



Av. Santos Dumares, 2911 - CEP: 62110-000 - Mauriti - Ceará
www.mauriti.ce.gov.br



Emissão: 12/07/2023
Engenheiro Civil - CREA/CE 321456
RNP 061528971-9

NO VOTO DE ORÇAMENTOS PREJUDICIAIS A SAÚDE E BEM-ESTAR A FAMILIA

27.477 v006

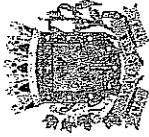

PREFEITURA DE MAURITI

PLE - Planilha de Levantamento de Eventos
Detalhamento de Eventos



Grat de Sigilo
#PUBLICO

Nº OPERAÇÃO 1081560-15	Nº SICONV 924039/2021	GIOV JN - JUAZEIRO DO NORTE	GESTOR MDR	PROGRAMA Desenvolvimento Regional, Territorial e Urbano	AÇÃO / MODALIDADE	DATA ASSINATURA 31/12/2021
PROponente / TORçADOR PREFEITURA MUNICIPAL DE MAURITI	MUNICÍPIO / UF MAURITI / CE	LOCALIDADE / ENDEREÇO DIVERSAS LOCALIDADES NO MUNICÍPIO DE	OBJETO CONSTRUÇÃO DE POÇOS PROFUNDOS NO MUNICÍPIO DE MAURITI-CE			
Nº CTEF	EMPRESA EXECUTORA	CNPJ	OBJETO DO CTEF			INÍCIO DA OBRA 01/07/2022

Modalidade de Evento

POÇO DO SÍTIO	1	147.285,90	2	3	4	5	6
POÇO DO SÍTIO	1	147.285,90	2	3	4	5	6

Valor de Investimento: R\$ 280.240,65

Total por Frente (R\$):

Item	Descrição	Unid.	Quantidade	Valor Unitário (R\$)	Valor Total (R\$)
4	1.4.8.1 PORTA DE FERRO, DE ABRIR, TIPO GRADE COM CHAPA, COM GUARNIÇÕES. AF_12/2019	M2	2,52	1,26	1,26
4	1.4.9.1 PINTURA LATEX ACRÍLICA PREMIUM, APLICAÇÃO MANUAL EM PAREDES, DUAS DEMÃOIS. AF_04/2023	M2	32,78	16,39	16,39
4	1.4.9.2 PINTURA COM TINTA ALQUÍDICA DE ACABAMENTO (ESMALTE SINTÉTICO BRILHANTE) PULVERIZADA SOBRE SUPERFÍCIES METÁLICAS (EXCETO PERFIL) EXECUTADO EM OBRA (02 DEMÃOIS). AF_01/2020, PE	M2	2,52	1,26	1,26
4	1.4.10.1 QUADRO P/ MEDIÇÃO EM PÓSTE DE CONCRETO, COM COMPOSIÇÃO PARAMÉTRICA DE PONTO ELÉTRICO DE ILUMINAÇÃO, COM INTERRUPTOR SIMPLES, EM EDIFÍCIO RESIDENCIAL COM ELETRÓDUTO EMBUTIDO SEM NECESSIDADE DE RASGOS, INCLUSIVE TOMADA, ELETRÓDUTO, CABO E QUEBRA (SEM LUMINÁRIA E LÂMPADA). AF_11/2022	UN	2,00	1,00	1,00
4	1.4.10.2 LUMINÁRIA TIPO GALHA, DE SOBREPOR, COM 1 LÂMPADA TUBULAR FLUORESCENTE DE 18 W, COM REATOR DE PARTIDA RÁPIDA - FORNECIMENTO E INSTALAÇÃO. AF_02/2020	UN	4,00	2,00	2,00
4	1.4.10.3 HASTE DE ATERRAMENTO, DIÂMETRO 5/8", COM 3 METROS - FORNECIMENTO E INSTALAÇÃO. AF_08/2023	UN	2,00	1,00	1,00
4	1.4.10.4 CABO DE COBRE FLEXÍVEL ISOLADO, 4 MM², ANTI-CHAMÁ 450/750 V, PARA CIRCUITOS TERMINAIS - FORNECIMENTO E INSTALAÇÃO. AF_03/2023	M	40,00	20,00	20,00
4	1.4.10.5 ELETRÓDUTO RÍGIDO ROSCAVEL, PVC, DN 50 MM (1 1/2"), PARA REDE ENTERRADA DE DISTRIBUIÇÃO DE ENERGIA ELÉTRICA - FORNECIMENTO E INSTALAÇÃO. AF_12/2021	M	10,00	5,00	5,00
5	Evento URBANIZAÇÃO	R\$		19.342,84	19.342,84
5	1.5.1 CERCA DE ARAME FARPADO 7 FIOS, MURETA C/ ALTURA DE 0,70M - FUNDAÇÃO E REBOCO NAS 2 FACES	M	78,40	39,20	39,20
5	1.5.2 LASTRO COM MATERIAL GRANULAR (PEDRA BRITADA N.1 E PEDRA BRITADA N.2), APLICADO EM PISOS OU LAJES SOBRE SOLO, ESPESURA DE 10 CM. AF_07/2019	M3	19,12	9,56	9,56



Av. Saneamento S/N, CEP: 12100-000, Mauriti - CE
CNPJ: 07.050.202/0001-05
www.mauriti.ce.gov.br

NO USO DE PROVA PRELIMINAR A SAÚDE E DESTROX A FAMILIA"



Engenheiro Civil - CREANCE 321456
RUEF 061528971-9



PREFEITURA DE MAURITI

CAIXA

CFF-CT - CRONOGRAMA FÍSICO FINANCEIRO DO CONTRATO

Grado de Sigilo
#PUBLICO

Nº OPERAÇÃO 1081560-15	Nº SICONV 924039/2024	GESTOR MDR	PROGRAMA Desenvolvimento Regional, Territorial e Urbano	AÇÃO / MODALIDADE	RECURSO OSU nbo-PAC
PROPOSTANTE / TOMADOR PREFEITURA MUNICIPAL DE MAURITI	MUNICÍPIO / UF MAURITI / CE	LOCALIDADE / ENDEREÇO DIVERSAS LOCALIDADES NO MUNICÍPIO DE MAURITI-CE	REPASSO	REPASSO	VALORES CONTRATADOS (R\$)
OBJETO CONSTRUÇÃO DE POÇOS PROFUNDOS NO MUNICÍPIO DE MAURITI-CE	APELIDO DO EMPREENDIMENTO CONSTRUÇÃO DE POÇOS PROFUNDOS NO MUNICÍPIO DE MAURITI-CE	REPASSO	REPASSO	REPASSO	CONTRAPARTIDA INVESTIMENTO 280.240,65

Início Previsto
mar-24

Etapa	Meta / Sub-Meta	Descrição da Meta / Sub-Meta	Valores Totais (R\$)	Parcela 1 abr-24	Parcela 2 mai-24
				47,44%	52,56%
		Repasso (R\$)	-	113.320,86	125.535,14
		CP Fin. (R\$)	-	19.634,19	21.750,46
		Outros (R\$)	-	0,00	0,00
		Invest. (R\$)	-	132.855,05	74.728,60
				47,44%	100,00%
		Repasso (R\$)	238.856,00	113.320,86	238.856,00
		CP Fin. (R\$)	41.384,65	19.634,19	41.384,65
		Outros (R\$)	0,00	0,00	0,00
		Acumul. Inv. (R\$)	280.240,65	132.855,05	280.240,65
1	Meta 1.	CONSTRUÇÃO DE POÇOS PROFUNDOS EM DIVERSAS	280.240,65	47,44%	100,00%
				132.955,05	280.240,65

Local: Mauriti-CE
Data: 23 de fevereiro de 2024

Representante Tomador / Agente Promotor
Nome: Jolío Paulo Furtado
Cargo: Prefeito Municipal

Emerson Cavalcanti de Azevedo
Engenheiro Civil - CREA/CE 321456
RNP 061528971-9



Av. Seara Marinha, S/Nº | CEP: 63110-000 | Mauriti - Ceará
CNPJ: 07.095.248/0001-55
WWW.MAURITI.CE.GOV.BR



NO LUGAR DE CROQUIS PRESENTAR A SAÚDE E DENTEGE A FAMÍLIA

Legenda
POÇO SÍTIO SÃO FELIX



Emerson Patrisk Alves Martins
Engenheiro Civil - CREA/CE 321456
RTP 061528971-9

NOTAS

- COTAS EM METROS;
- COTAS DE NÍVEL EM METROS;
- CONFERIR MEDIDAS, ABERTURAS, NÍVEIS E PRUMOS NO LOCAL;
- MEDIDAS EM COTAS PREVALECEM SOBRE O DESENHO;
- ESSE DESENHO DEVE SER IMPRESSO COLORIDO.

DATA	PROJETO	DESENHO	ESCALA
FEVEREIRO/2024	ALPHA PROJETOS	JADER MACHADO	INDICADA

OBJETO

CONSTRUÇÃO DE POÇO TUBULAR PROFUNDO

PROPRIETÁRIO

PREFEITURA MUNICIPAL DE MAURITI - CEARÁ

ENDEREÇO/OBRA

SÍTIO SÃO FELIX / MUNICÍPIO DE MAURITI - CEARÁ

ASSUNTO:

LOCALIZAÇÃO

CONTEÚDO:

- PLANTA BAIXA DO TERRENO
- LEGENDA
- LOCALIZAÇÃO
- COODENADAS GEOGRÁFICAS

PRANCHA:

01 / 02

PROJETO DESENVOLVIDO POR:

ALPHA
Projetos de Engenharia
CNPJ: 44.608.778/0001-53
RODOVIA CE-293, KM 16 CONJ. CAFÉ DA LINHA GALPÃO 01,
ZONA RURAL, ASAÍARA-CE TELEFONE: (82) 95842-5488

PREFEITURA DE MAURITI

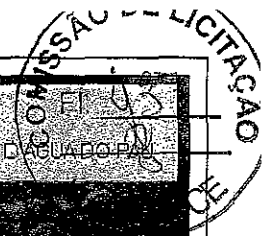

AGUA DO PAU
1886659

Legenda
POÇO - SÍTIO OLHO D'ÁGUA DO PAU



Emerson Tereza Alves Martins
Engenheiro Civil - CREA/CE 321456
RNE 061528971-9

NOTAS

- COTAS EM MEIROS;
- COTAS DE NÍVEL EM METROS;
- CONFERIR MEDIDAS, ABERTURAS, NÍVEIS E PRUMOS NO LOCAL;
- MEDIDAS EM COTAS PREVALECEM SOBRE O DESENHO;
- ESSE DESENHO DEVE SER IMPRESSO COLORIDO.

DATA	PROJETO	DESENHO	ESCALA
FEVEREIRO/2024	ALPHA PROJETOS	JADER MACHADO	INDICADA

OBJETO
CONSTRUÇÃO DE POÇO TUBULAR PROFUNDO

PROPRIETÁRIO
PREFEITURA MUNICIPAL DE MAURITI - CEARÁ

ENDEREÇO/OBRA
(SERRA BRAVA) SÍTIO OLHO D'ÁGUA DO PAU, MUNICÍPIO DE MAURITI - CE

ASSUNTO:
TOPOGRAFICO

CONTEÚDO:	PRANCHA:
- PLANTA BAIXA DO TERRENO	02 / 02
- LEGENDA	
- LOCALIZAÇÃO	
- COODENADAS GEOGRÁFICAS	

PROJETO DESENVOLVIDO POR:



PROJETOS DE ENGENHARIA
CNPJ: 44.608.778/0001-53
RODOVIA CE-283, KM 18 CONJ. CAFÉ DA LINHA GALPÃO 01,
ZONA RURAL, ABAIARA-CE TELEFONE: (88) 99842-6488

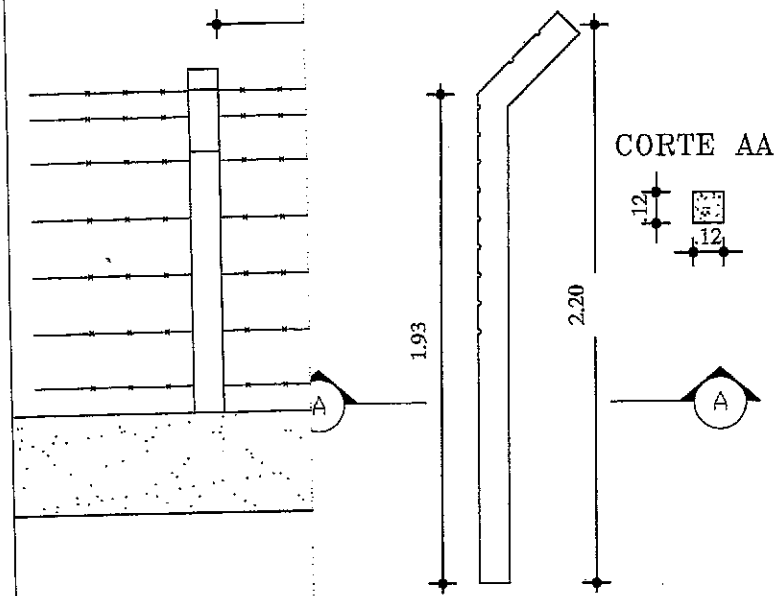

ALHE ESTACA DE CONCRETO 1 / 26

Emerson Paulo Alves Martins
Engenheiro Civil - CREA/CE 321456
RNP 061528971-9

- NOTAS**
- COTAS EM METROS;
 - COTAS DE NÍVEL EM METROS;
 - CONFERIR MEDIDAS, ABERTURAS, NÍVEIS E PRUMOS NO LOCAL;
 - MEDIDAS EM COTAS PREVALECEM SOBRE O DESENHO;
 - ESSE DESENHO DEVE SER IMPRESSO COLORIDO.

DATA	PROJETO	DESENHO	ESCALA
DEZEMBRO/2023	ALPHA PROJETOS	PATRICK MARTINS	INDICADA

OBJETO: **CONSTRUÇÃO DE POÇOS TUBULARES PROFUNDOS**

PROPRIETÁRIO: **PREFEITURA MUNICIPAL DE MAURITI - CE**

ENDEREÇO/OBRA: **DIVERSAS LOCALIDADES DO MUNICÍPIO DE MAURITI - CE**

ASSUNTO: **CAPTAÇÃO**

CONTEÚDO:	PRANCHA:
- PLANTA BAIXA DA ÁREA DO POÇO - DETALHE DA CERCA - DETALHE DAS ESTACAS	01 / 05

PROJETO DESENVOLVIDO POR:

ALPHA
PROJETOS DE ENGENHARIA
CNPJ: 44.608.778/0001-53
RODDVA CE-223, KM 18 CONJ. CAPE DA LINHA GALPÃO 01,
ZONA RURAL, ABAIARA-CE TELEFONE: (85) 98842-5489

PREFEITURA DE MAURITI

(Handwritten mark)

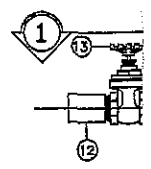

Terreno Natural

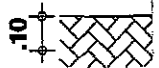

vai p/ Qu
Eletroduto PVC
Vai p/ Reserv

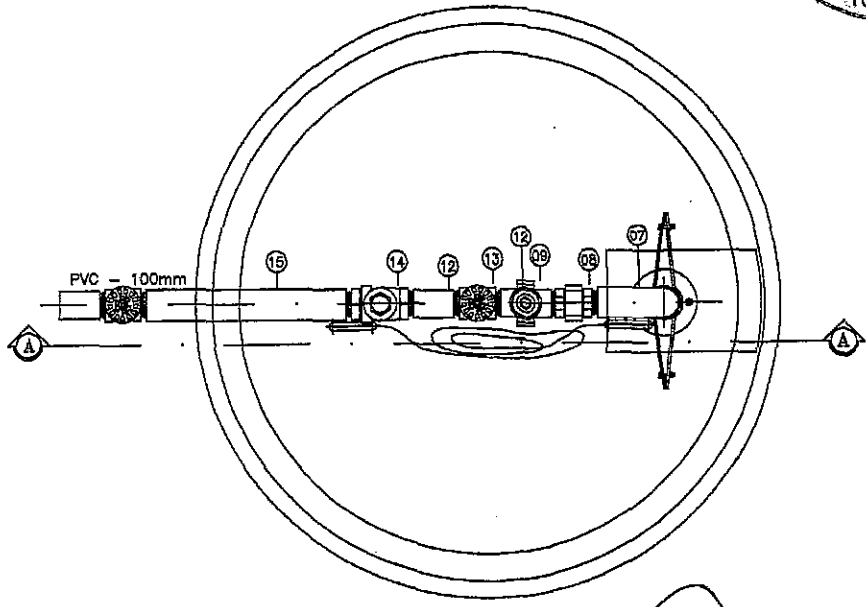

1 PLANTA BAIXA
ESCALA... 1/20

Lincoln Patrick Alves Martins
Engenheiro Civil - CREA/CE 321456
RNP 061528971-9

NOTAS

- COTAS EM METROS;
- COTAS DE NÍVEL EM METROS;
- CONFERIR MEDIDAS, ABERTURAS, NÍVEIS E PRUMOS NO LOCAL;
- MEDIDAS EM COTAS PREVALECEM SOBRE O DESENHO;
- ESSE DESENHO DEVE SER IMPRESSO COLORIDO.

DATA	PROJETO	DESENHO	ESCALA
DEZEMBRO/2023	ALPHA PROJETOS	PATRICK MARTINS	INDICADA

OBJETO
CONSTRUÇÃO DE POÇOS TUBULARES PROFUNDOS

PROPRIETÁRIO
PREFEITURA MUNICIPAL DE MAURITI-CE

ENDEREÇO/OBRA
DIVERSAS LOCALIDADES DO MUNICÍPIO DE MAURITI-CE

ASSUNTO:
CAPTAÇÃO

- CONTEÚDO:
- DETALHAMENTO DA CAPTAÇÃO (POÇO A EXECUTAR)
 - PLANTA BAIXA DO SISTEMA DE CAPTAÇÃO
 - CORTE A-A
 - LEGENDAS E ESPECIFICAÇÕES

PRANCHA:
02
05

PROJETO DESENVOLVIDO POR:

3 VI
ESC

ALPHA
Projetos de Engenharia
CNPJ: 44.608.778/0001-53
RODOVIA CE-293, KM 19 CONJ. CAFÉ DA LINHA GALPÃO 01,
ZONA RURAL, ABAJARA-CE TELEFONE: (88) 98842-5488

PREFEITURA DE MAURITI



Tubo Edutor Geo

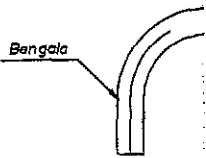

Luva p/ Eletrod

Eletrod

Cabo El

Abraçadeira Plástica p/ C

Emerson Patrick Alves Martins
Engenheiro Civil - CREA/CE 321456
RNP 041528971-9

NOTAS

- COTAS EM METROS;
- COTAS DE NÍVEL EM METROS;
- CONFERIR MEDIDAS, ABERTURAS, NÍVEIS E PRUMOS NO LOCAL;
- MEDIDAS EM COTAS PREVALECEM SOBRE O DESENHO;
- ESSE DESENHO DEVE SER IMPRESSO COLORIDO.

DATA	PROJETO	DESENHO	ESCALA
DEZEMBRO/2023	ALPHA PROJETOS	PATRICK MARTINS	INDICADA

OBJETO

CONSTRUÇÃO DE POÇOS TUBULARES PROFUNDOS

PROPRIETÁRIO

PREFEITURA MUNICIPAL DE MAURITI - CE

ENDEREÇO/OBRA

DIVERSAS LOCALIDADES DO MUNICÍPIO DE MAURITI - CE

ASSUNTO:

CAPTAÇÃO

CONTEÚDO:

- DETALHAMES EXECUTIVOS

PRANCHA:

03
/ 05

PROJETO DESENVOLVIDO POR:



PROJETOS DE ENGENHARIA
CNPJ: 44.608.778/0001-53
RODOVIA CE-293, KM 18 CONJ. CAFÉ DA LINHA GALPÃO 01,
ZONA RURAL, ABAIARA - CE TELEFONE: (85) 88842-8488



1 DI
ESC



Tampa en
c/ Tinta

Eletroduto p/ Prot
do Cabo Elétrico

3

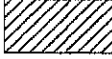
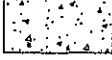
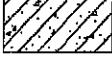
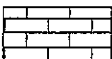
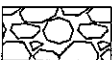

LEGENDA

-  - ALVENARIA
-  - CONCRETO ARMADO
-  - CONCRETO DE REGULARIZAÇÃO
-  - BALDRAME
-  - FUNDAÇÃO EM ALVENARIA DE PEDRA
-  - TERRENO NATURAL

Everson Patrício Alves Martins
 Engenheiro Civil - CREA/CE 321456
 RNP 061528971-9

NOTAS

- COTAS EM METROS;
- COTAS DE NÍVEL EM METROS;
- CONFERIR MEDIDAS, ABERTURAS, NÍVEIS E PRUMOS NO LOCAL;
- MEDIDAS EM COTAS PREVALECEM SOBRE O DESENHO;
- ESSE DESENHO DEVE SER IMPRESSO COLORIDO.

DATA	PROJETO	DESENHO	ESCALA
DEZEMBRO/2023	ALPHA PROJETOS	PATRICK MARTINS	INDICADA

OBJETO **CONSTRUÇÃO DE POÇOS TUBULARES PROFUNDOS**

PROPRIETÁRIO **PREFEITURA MUNICIPAL DE MAURITI - CE**

ENDEREÇO/OBRA **DIVERSAS LOCALIDADES DO MUNICÍPIO DE MAURITI - CE**

ASSUNTO: **CAPTAÇÃO**

CONTEÍDO:	PRANCHA:
<ul style="list-style-type: none"> - CASA DO QUADRO DE COMANDO - PLANTA BAIXA - CORTES E VISTAS - LEGENDAS E ESPECIFICAÇÕES 	04 <hr style="width: 50%; margin: 0 auto;"/> 05

Tijolo N



PROJETO DESENVOLVIDO POR:



ALPHA
 PROJETOS DE ENGENHARIA
 CNPJ: 44.608.778/0001-53
 RODOVIA CE-293, KM 18 CONJ. CAFÉ DA LINHA GALPÃO 01,
 ZONA RURAL, ABAIARA-CE TELEFONE: (85) 98842-5488



PREFEITURA DE MAURITI



Cargas (QD1) - POÇO PROFUNDO

QD	Fases	Pot. - A (W)	Pot. - B (W)	Pot. - C (W)	FCT	FCA	In' (A)	Ip (A)	Seção (mm²)	Ic (A)	Icc (kA)	Disj (A)	dV parc (%)	dV total (%)	Status
00	A+B+C	1500	1500	1500	1.00	1.00	9.5	9.5	2.5	21.0	3	10	3.89	4.27	OK
00	A	30			1.00	1.00	0.1	0.1	1.5	17.5	3	10	0.01	0.39	OK
00	B		1500		1.00	1.00	6.8	6.8	1.5	17.5	3	10	0.00	0.00	OK
00	C			1500	1.00	1.00	6.8	6.8	1.5	17.5	3	10	0.00	0.00	OK
30	A+B+C	1530	3000	3000											

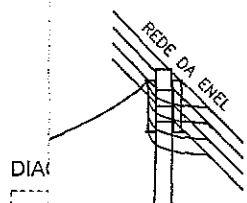

Emerson *[Signature]* Alves Martins
 Engenheiro Civil - CREA/CE 321456
 RNP 061528971-9

NOTAS

- COTAS EM METROS;
- COTAS DE NIVEL EM METROS;
- CONFERIR MEDIDAS, ABERTURAS, NIVEIS E PRUMOS NO LOCAL;
- MEDIDAS EM COTAS PREVALECEM SOBRE O DESENHO;
- ESSE DESENHO DEVE SER IMPRESSO COLORIDO.

DATA	PROJETO	DESENHO	ESCALA
DEZEMBRO/2023	ALPHA PROJETOS	TICIANO VIDAL	INDICADA

OBJETO: **CONSTRUÇÃO DE POÇOS TUBULARES PROFUNDOS**

PROPRIETÁRIO: **PREFEITURA MUNICIPAL DE MAURITI - CE**

ENDEREÇO/OBRA: **DIVERSAS LOCALIDADES DO MUNICÍPIO DE MAURITI - CE**

ASSUNTO: **INSTALAÇÕES ELÉTRICAS**

- CONTEÚDO:
- PLANTA INSTALAÇÕES ELÉTRICAS
 - QUADRO DE CARGAS E DEMANDA
 - DIAGRAMA MULTIFILAR
 - LEGENDAS E DETALHES

PRANCHA:
05 / 05

de Inspeção
 erramento
 de terra
 (atéria)
 DA



PROJETO DESENVOLVIDO POR:

ALPHA
 PROJETOS DE ENGENHARIA
 CNPJ: 44.608.778/0001-53
 RODOVIA CE-295, KM 18 CONJ. CAFÉ DA LINHA GALPÃO 04,
 ZONA RURAL, ABAIARA-CE TELEFONE: (80) 88042-5488

PREFEITURA DE MAURITI

AMENTO